



## Instrukcja obsługi Automower® Aspire™ R4

Przed użyciem produktu należy dokładnie i ze zrozumieniem  
zapoznać się z treścią instrukcji obsługi.



PL, Polski

---

# SPIS TREŚCI

---

<b>1 Bezpieczeństwo</b>	
1.1 Definicje dotyczące bezpieczeństwa.....	3
1.2 Ogólne zasady bezpieczeństwa.....	3
1.3 Instrukcje bezpieczeństwa dotyczące instalacji.....	4
1.4 Instrukcje bezpieczeństwa dotyczące obsługi.....	4
1.5 Instrukcje bezpieczeństwa dotyczące konserwacji.....	5
1.6 Zasady bezpieczeństwa związane z akumulatorem.....	5
1.7 Podnoszenie i przemieszczanie urządzenia.....	5
1.8 Cyberbezpieczeństwo.....	6
<b>2 Wstęp</b>	
2.1 Wstęp.....	7
2.2 Przegląd urządzenia.....	8
2.3 Symbole znajdujące się na produkcie.....	9
2.4 Symbole na akumulatorze.....	9
2.5 Ogólne wskazówki dotyczące obsługi.....	9
2.6 Klawiatura.....	10
2.7 Kontrolka LED na klawiaturze.....	10
2.8 Uszkodzenie produktu.....	12
<b>3 Instalacja</b>	
3.1 Wprowadzenie — montaż.....	13
3.2 Główne podzespoły instalacji.....	13
3.3 Przygotowanie do instalacji.....	13
3.4 Przed montażem przewodów.....	13
3.5 Montaż urządzenia.....	19
3.6 Umieszczanie przewodu lub kabla w odpowiednim położeniu przy użyciu palików.....	21
3.7 Zakopywanie przewodu lub kabla.....	21
3.8 Przedłużanie przewodu ograniczającego lub przewodu doprowadzającego.....	21
3.9 Po zamontowaniu urządzenia.....	21
3.10 Instalacja aplikacji Automower® Connect.....	21
3.11 Uruchamianie produktu po raz pierwszy.....	22
<b>4 Ustawienia</b>	
4.1 Harmonogram.....	23
4.2 Działanie.....	23
4.3 Instalacja.....	24
4.4 Akcesoria.....	25
4.5 Ogólne.....	25
4.6 Bezpieczeństwo.....	25
4.7 Automower® Connect.....	25
4.8 Bezprzewodowe pobieranie oprogramowania sprzętowego (Firmware over the air FOTA).....	25
<b>5 Działanie</b>	
5.1 Użycie przycisku WŁ./WYŁ.....	26
5.2 Uruchamianie urządzenia.....	26
5.3 Tryby pracy.....	26
5.4 Wyłączanie urządzenia.....	28
5.5 Wyłączanie urządzenia.....	28
5.6 Ładowanie akumulatora.....	28
5.7 Regulacja wysokości koszenia.....	28
<b>6 Przegląd</b>	
6.1 Wprowadzenie – konserwacja.....	30
6.2 Plan konserwacji.....	30
6.3 Czyszczenie urządzenia.....	31
6.4 Wymiana noży.....	32
6.5 Akumulator.....	33
6.6 Serwis w sezonie zimowym.....	33
<b>7 Rozwiązywanie problemów</b>	
7.1 Wprowadzenie – rozwiązywanie problemów.....	34
7.2 Komunikaty o błędach.....	34
7.3 Komunikaty informacyjne i ostrzegawcze.....	39
7.4 Kontrolka na stacji ładującej.....	40
7.5 Objawy.....	41
7.6 Odnajdywanie przerwy w przewodzie pętli.....	42
<b>8 Transport, przechowywanie i utylizacja</b>	
8.1 Transport.....	45
8.2 Odstawianie urządzenia do przechowywania.....	45
8.3 Utylizacja.....	45
<b>9 Dane techniczne</b>	
9.1 Dane techniczne.....	47
9.2 Zarejestrowane znaki handlowe.....	49

---

# 1 Bezpieczeństwo

---

## 1.1 Definicje dotyczące bezpieczeństwa

Ostrzeżenia, uwagi i informacje są używane do zwrócenia uwagi na szczególnie ważne sekcje instrukcji obsługi.



**OSTRZEŻENIE:** Stosują się, gdy istnieje ryzyko poważnych obrażeń lub śmierci operatora albo osób postronnych w wyniku nieprzestrzegania instrukcji obsługi.



**UWAGA:** Jest używane, gdy istnieje ryzyko uszkodzenia materiałów lub urządzenia w wyniku nieprzestrzegania instrukcji obsługi.

**Uwaga:** Stosują się, aby przekazać więcej informacji, które są przydatne w danej sytuacji.

## 1.2 Ogólne zasady bezpieczeństwa



**OSTRZEŻENIE:** Przed rozpoczęciem użytkowania urządzenia przeczytać poniższe ostrzeżenia.

- Przed rozpoczęciem użytkowania urządzenia należy dokładnie i ze zrozumieniem przeczytać instrukcję obsługi. Zatrzymać do wglądu w przyszłości.
- Urządzenie nie może być używane przez dzieci lub osoby o ograniczonych zdolnościach fizycznych, sensorycznych lub umysłowych (które mogą mieć wpływ na obsługę urządzenia) ani nieposiadające odpowiedniego doświadczenia i wiedzy, chyba że są pod nadzorem lub zostały poinstruowane przez osobę odpowiedzialną za ich bezpieczeństwo o zasadach użytkowania urządzenia. Przepisy europejskie dopuszczają możliwość obsługi tego urządzenia przez dzieci, które ukończyły 8. rok życia, oraz przez osoby o ograniczonych zdolnościach fizycznych, sensorycznych lub umysłowych lub nieposiadające odpowiedniego doświadczenia i wiedzy pod warunkiem, że są one pod nadzorem lub zostały poinstruowane w zakresie bezpiecznego użytkowania urządzenia i rozumieją wiążące się z nim zagrożenia. Dzieci nie mogą bawić się urządzeniem. Dzieci nie mogą bez nadzoru czyścić urządzenia ani przeprowadzać jego konserwacji.
- Urządzenia należy używać wyłącznie z wyposażeniem zalecanym przez firmę Husqvarna. Wszelkie inne sposoby użycia są nieprawidłowe.
- Urządzenie nie jest zabawką. Noże urządzenia mogą spowodować obrażenia ciała osób i zwierząt.
- Podczas wykonywania pracy dzieciom poniżej 8. roku życia nie wolno przebywać w obszarze pracy. Dzieci i zwierzęta muszą być nadzorowane przez cały czas pracy.
- Podczas pracy urządzenia wszystkie osoby muszą znajdować się w odległości co najmniej 3 m/ 10 stóp od urządzenia. Nie wolno na przykład spać ani opałać się w obszarze pracy, gdy produkt jest w użyciu.
- Jeśli urządzenie jest używane w przestrzeni publicznej, wokół jego obszaru pracy należy rozmieścić znaki ostrzegawcze. Na tych znakach musi znaleźć się następujący tekst: Uwaga! Robot koszący! Nie zbliżać się do maszyny! Zwrócić szczególną uwagę na dzieci!
- Nie wolno dotykać niebezpiecznych części ruchomych, takich jak tarcza tnąca, przed ich całkowitym zatrzymaniem.
- Aby wyłączyć urządzenie, należy stanąć za nim i nacisnąć przycisk STOP, a następnie nacisnąć i przytrzymać przez 3 sekundy przycisk WŁ./WYŁ. Gdy urządzenie jest wyłączone, odczekać co najmniej 3 sekundy przed jego przeniesieniem.
- Przed usunięciem przyczyny zablokowania, konserwacją lub kontrolą, a także gdy urządzenie zacznie drgać w nienaturalny sposób, należy wyłączyć urządzenie. Przed ponownym uruchomieniem urządzenia należy je sprawdzić pod kątem ewentualnych uszkodzeń. Nie używać uszkodzonego urządzenia.
- W razie urazu lub wypadku należy skorzystać z pomocy medycznej.
- Nie wolno umieszczać w obszarze pracy przewodu zasilającego ani przedłużacza. Niezastosowanie się do tego zalecenia może spowodować uszkodzenie przewodów.
- Nie wolno podłączać ani dotykać uszkodzonego przewodu lub wtyczki przed odłączeniem od gniazda zasilania. Jeśli przewód ulegnie uszkodzeniu podczas pracy, należy odłączyć wtyczkę od gniazda elektrycznego. Zużyty lub uszkodzony przewód zwiększa ryzyko porażenia prądem elektrycznym. Uszkodzony przewód musi zostać wymieniony przez personel serwisowy.
- Zasilacz można podłączyć tylko do gniazda zasilającego zabezpieczonego wyłącznikiem różnicowo-prądowym (RCD) o natężeniu prądu wyzwalania maksymalnie 30 mA.

- Akumulator należy ładować wyłącznie w dołączonej do urządzenia stacji ładującej. Informacje dotyczące bezpiecznej utylizacji akumulatora podano w części *Utylizacja na stronie 45*. Następstwem nieprawidłowej obsługi może być porażenie prądem, przegrzanie lub wyciek cieczy korozyjnej z akumulatora. W przypadku wycieku elektrolitu należy przepłukać plamę wodą lub środkiem zobojętniającym. Jeśli ciecz korozyjna dostanie się do oczu, należy skorzystać z pomocy medycznej.
- Stosować wyłącznie oryginalne akumulatory zalecane przez firmę Husqvarna. W przypadku stosowania akumulatorów innych niż oryginalne nie można zagwarantować bezpieczeństwa urządzenia. Nie używać baterii jednorazowego użytku.
- Należy postępować zgodnie z instrukcjami instalacji, które obejmują określenie obszaru pracy, patrz *Instalacja na stronie 13*.
- Uruchomienia i obsługi urządzenia należy dokonywać zgodnie z zaleceniami podanymi w części *Działanie na stronie 26*.
- W razie zagrożenia burzą firma Husqvarna zaleca odłączenie zasilacza i wszelkich przewodów od stacji ładującej, aby zmniejszyć ryzyko uszkodzenia podzespołów elektrycznych. Po ustaniu zagrożenia burzą należy podłączyć ponownie zasilacz i wszystkie przewody. Ważne jest, aby prawidłowo je zamontować.
- Postępować zgodnie z instrukcjami konserwacji i w razie potrzeby używać oryginalnych części zamiennych firmy Husqvarna — patrz część *Przegląd na stronie 30*.
- Dane techniczne, takie jak masa, wymiary i wartości emisji hałasu, podano w części *Dane techniczne na stronie 47*.
- Operator ponosi odpowiedzialność za wypadki oraz narażenie innych osób lub mienia na niebezpieczeństwo.
- Urządzenie mogą obsługiwać, konserwować oraz naprawiać jedynie osoby posiadające odpowiednią wiedzę oraz znające wymogi bezpieczeństwa.
- Zmiana oryginalnej konstrukcji urządzenia jest niedozwolona.
- Przestrzegać krajowych przepisów dotyczących bezpieczeństwa elektrycznego.
- Firma Husqvarna nie gwarantuje pełnej zgodności pomiędzy urządzeniem a innego typu systemami bezprzewodowymi, takimi jak piloty zdalnego sterowania, nadajniki radiowe itp.
- Zakres temperatury pracy i przechowywania wynosi 0–50°C / 32–122°F. Zakres temperatury ładowania wynosi 0–45°C / 32–113°F. Zbyt wysokie temperatury mogą spowodować uszkodzenie urządzenia.

## 1.3 Instrukcje bezpieczeństwa dotyczące instalacji



**OSTRZEŻENIE:** Przed rozpoczęciem użytkowania urządzenia przeczytać poniższe ostrzeżenia.

- Nie wolno montować stacji ładującej w miejscu, w którym ktoś mógłby się o nią potknąć.
- Nie wolno montować stacji ładującej ani żadnych akcesoriów w miejscu położonym w promieniu 60 cm / 24 cali (lub mniejszym) od materiałów łatwopalnych oraz pod i nad takimi materiałami w dowolnej odległości w pionie. W przypadku usterki może dojść do nagrzania się stacji ładującej i zasilacza, co grozi pożarem.
- Nie umieszczać zasilacza na wysokości, na której może zostać zalany wodą. Nie umieszczać zasilacza na podłożu.
- Nie zamykać zasilacza w obudowie. Skraplająca woda może uszkodzić zasilacz i zwiększa ryzyko porażenia prądem.
- Nie instalować stacji ładującej w miejscach, w których występują szkodniki, np. mrówki.
- Dotyczy Stanów Zjednoczonych/Kanady. Jeśli źródło zasilania znajduje się na zewnątrz: Istnieje ryzyko porażenia prądem. Zainstalować tylko w gnieździe (RCD) klasy A GFCL, które ma osłonę odporną na działanie warunków atmosferycznych, niezależnie od tego, czy wtyk jest włożony, czy wyciągnięty.
- Nie należy instalować stacji ładującej w miejscu, gdzie istnieje ryzyko występowania wody stojącej.

## 1.4 Instrukcje bezpieczeństwa dotyczące obsługi



**OSTRZEŻENIE:** Przed rozpoczęciem użytkowania produktu przeczytać następujące ostrzeżenia.

- Nie zbliżać rąk i stóp do obracających się noży. Nie wolno trzymać rąk ani stóp w pobliżu ani pod urządzeniem, gdy jest włączone.
- Należy korzystać z trybu parkowania lub wyłączać urządzenie, jeśli w obszarze roboczym znajdują się ludzie, a zwłaszcza dzieci, lub zwierzęta. Patrz *Parkuj do odwołania na stronie 27*. Firma Husqvarna zaleca uruchamianie urządzenia, gdy w obszarze roboczym nie są prowadzone żadne czynności. Urządzenie pracujące nocą może powodować obrażenia zwierząt, np. jeży, znajdujących się w obszarze roboczym. Patrz *Parkuj na stronie 27*.
- Sprawdzić, czy na trawniku nie znajdują się żadne przedmioty takie jak kamienie, gałęzie, narzędzia

lub zabawki. Noże urządzenia i przedmioty mogą ulec uszkodzeniu.

- Nie wolno podnosić ani przenosić urządzenia, gdy jest włączone.
- Nie dopuszczaj do kolizji urządzenia z osobami lub zwierzętami. Jeśli na drodze urządzenia znajdzie się człowiek lub zwierzę, urządzenie należy natychmiast zatrzymać. Patrz *Wyłączanie urządzenia na stronie 28*.
- Nie wolno kłaść niczego na produkcie ani na stacji ładującej.
- Nie używać urządzenia, gdy nie działa przycisk **STOP**.
- Nieużywane urządzenie należy zawsze wyłączyć. Urządzenie można uruchomić tylko po wprowadzeniu prawidłowego kodu PIN.
- Nie używać urządzenia jednocześnie ze zraszaczem wynurzalnym. Należy skorzystać z funkcji *Harmonogram*, aby urządzenie i zraszacz wynurzalny nie działały w tym samym czasie. Patrz *Parkuj na stronie 27*.
- Nie wolno dopuszczać do pracy urządzenia, gdy w obszarze pracy znajduje się woda stojąca. Na przykład, gdy w czasie ulewnego deszczu powstały kałuże.

## 1.5 Instrukcje bezpieczeństwa dotyczące konserwacji



**OSTRZEŻENIE:** Przed rozpoczęciem prac konserwacyjnych przy urządzeniu przeczytać poniższe ostrzeżenia.

- Przed rozpoczęciem czynności konserwacyjnych należy **WYŁĄCZYĆ** urządzenie.
- Nie używać myjek wysokociśnieniowych do czyszczenia urządzenia. Do czyszczenia urządzenia nie wolno używać rozpuszczalników.
- Przed przystąpieniem do czyszczenia lub konserwacji stacji ładującej należy odłączyć jej tyczkę.

## 1.6 Zasady bezpieczeństwa związane z akumulatorem



**OSTRZEŻENIE:** Przed rozpoczęciem użytkowania urządzenia przeczytać poniższe ostrzeżenia.

- Akumulatory litowo-jonowe mogą wybuchnąć lub spowodować pożar w przypadku zdemontowania, zwarcia, kontaktu z wodą, ogniem lub wysoką temperaturą. Z akumulatorem należy obchodzić się ostrożnie, nie demontować go, nie otwierać ani nie wykorzystywać w niewłaściwych zastosowaniach elektrycznych czy mechanicznych. Akumulatorów

ani ognii nie należy przechowywać w miejscu narażonym na bezpośrednie działanie promieni słonecznych.

- Nie wolno używać uszkodzonego akumulatora. Zutyliзовать akumulator, jeżeli jest uszkodzony. Patrz *Utylizacja na stronie 45*.

## 1.7 Podnoszenie i przemieszczanie urządzenia



**OSTRZEŻENIE:** Przed podniesieniem urządzenia należy je **WYŁĄCZYĆ**. Produkt jest wyłączony, gdy lampka na przycisku **WL./WYL.** jest wyłączona.



**UWAGA:** Nie należy podnosić urządzenia, gdy jest zaparkowane w stacji ładującej. Może to spowodować uszkodzenie stacji ładującej i/lub urządzenia. Przed podniesieniem nacisnąć przycisk **STOP** i wysunąć urządzenie ze stacji ładującej.

Bezpieczne przenoszenie urządzenia:

1. Zatrzymać urządzenie za pomocą przycisku **STOP**.

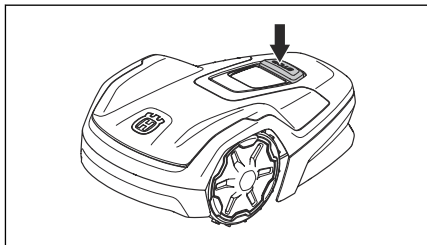

2. Nacisnąć na 3 sekundy przycisk **WL./WYL.**, aby wyłączyć urządzenie.

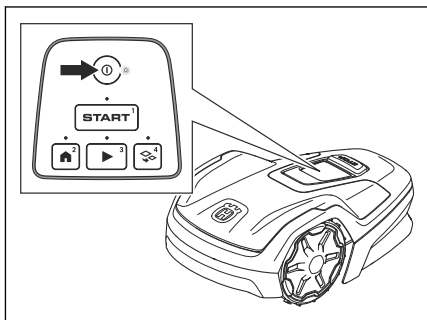

3. Wprowadzić kod PIN, jeśli to konieczne.
4. Należy się upewnić, że produkt jest wyłączony. Gdy produkt jest wyłączony, kontrolka na przycisku **WŁ./WYŁ.** jest wyłączona. Patrz *Kontrolka LED na klawiaturze na stronie 10.*
5. Urządzenie należy podnosić, trzymając za uchwyt i utrzymując tarczę tnącą z dala od ciała.



### 1.8.3 Usługi zewnętrzne

Usługi te są dostępne za pośrednictwem interfejsów sieciowych:

- Usługi zapleczka: Umożliwiają bezpieczne zarządzanie i konfigurację urządzenia poprzez uwierzytelniony dostęp za pomocą aplikacji towarzyszącej lub portalu internetowego, a także wymianę danych telemetrycznych.
- Usługa aktualizacji oprogramowania sprzętowego: Usługa ta wysyła do urządzenia nowe oprogramowanie sprzętowe bezprzewodowo (FOTA). Aktualizacje te zapewniają aktualność zabezpieczeń i funkcji urządzenia.

## 1.8 Cyberbezpieczeństwo

Zalecenia dotyczące bezpieczeństwa:

- Urządzenia nie należy konfigurować ani obsługiwać w sieciach niezauważanych ani publicznych.
- W regularnych odstępach czasu należy sprawdzić, czy są dostępne do zainstalowania aktualizacje oprogramowania sprzętowego, które pozwolą zapewnić bezpieczeństwo systemu.

### 1.8.1 Interfejs Bluetooth®

Interfejs Bluetooth® jest domyślnie włączony, aby ułatwić konfigurację, łączenie z urządzeniem mobilnym, sterowanie urządzeniami lokalnymi i konfigurację urządzenia przy użyciu urządzenia przenośnego. Połączenie Bluetooth® wymaga podania za pośrednictwem aplikacji unikatowego kodu PIN lub hasła dostępu do urządzenia. Wszystkie połączenia urządzenia są bezpieczne dzięki standardowemu szyfrowaniu BLE. Należy używać silnego, unikalnego kodu PIN, aby zwiększyć bezpieczeństwo.

### 1.8.2 Interfejs Wi-Fi

Interfejs Wi-Fi urządzenia umożliwia połączenie z prywatną siecią Wi-Fi na potrzeby zdalnego sterowania przy użyciu aplikacji towarzyszącej oraz aktualizacji oprogramowania sprzętowego i usług opartych na lokalizacji. Połączenia Wi-Fi są chronione dzięki zastosowaniu protokołów szyfrowania WPA2/WPA3. Należy używać silnego, unikatowego hasła dostępu do prywatnej sieci Wi-Fi i sprawdzać, czy urządzenie łączy się tylko z zaufanymi sieciami.

## 2 Wstęp

### 2.1 Wstęp

Numer seryjny:
Numer produktu:
Kod PIN:

Numer seryjny i numer produktu znajdują się na tabliczce znamionowej produktu oraz na opakowaniu produktu.

- Zarejestruj swój produkt na [www.husqvarna.com](http://www.husqvarna.com). Wprowadź numer seryjny produktu, numer produktu i datę zakupu, aby zarejestrować produkt.

#### 2.1.1 Wsparcie

W celu uzyskania pomocy technicznej dotyczącej produktu należy przejść do sekcji Wsparcie na , aby uzyskać dostęp do instrukcji oraz przewodników rozwiązywania problemów lub skorzystać z usługi Self-Service Husqvarna i asystenta produktu (jeśli jest dostępny na danym rynku). Dodatkową pomoc techniczną dotyczącą produktu można uzyskać w swoim punkcie serwisowym Husqvarna.

#### 2.1.2 Opis urządzenia

**Uwaga:** Firma Husqvarna regularnie aktualizuje wygląd oraz sposób działania urządzeń. Więcej informacji znajduje się w *Wsparcie na stronie 7*.

Produkt jest robotem koszącym. Produkt jest zasilany przy użyciu akumulatora i służy do automatycznego koszenia trawy. Podczas pracy naprzemiennie przechodzi z trybu koszenia w tryb ładowania i na odwrót. Schemat ruchu jest losowy, co oznacza, że trawnik jest koszony równomiernie i mniej się zużywa. Pętla ograniczająca oraz przewód doprowadzający umożliwiają sterowanie ruchem produktu w obszarze pracy. Czujniki w urządzeniu wykrywają zbliżanie się do przewodu ograniczającego. Prząd urządzenia zawsze przejeżdża na pewną odległość za pętlę ograniczającą, zanim urządzenie zawróci. W przypadku uderzenia w przeszkodę lub zbliżenia się do pętli ograniczającej urządzenie zmienia kierunek jazdy.

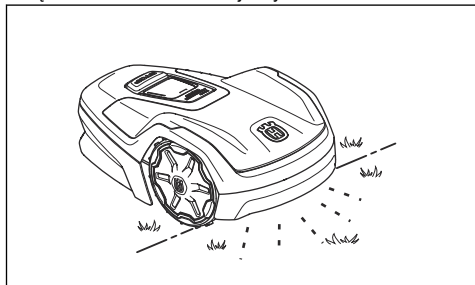

Ustawienia pracy można wybrać za pomocą aplikacji Automower® Connect lub przycisków na klawiaturze urządzenia. Aplikacja i wskaźnik stanu LED wskazują tryb pracy urządzenia.

Urządzenie ma określony limit czasu koszenia na dzień ze względu na maksymalną wydajność urządzenia. Czas pracy urządzenia, który obejmuje koszenie, wyszukiwanie i ładowanie, wynosi około 11–12 godz. dziennie.

##### 2.1.2.1 Technika koszenia

Technika częstego cięcia trawy poprawia jej jakość i zmniejsza zapotrzebowanie na nawozy. Zbieranie trawy nie jest konieczne.

##### 2.1.2.2 Znajdywanie stacji ładującej

Urządzenie działa do momentu osiągnięcia przez akumulator niskiego poziomu naładowania, po czym zaczyna przemieszczać się do stacji ładującej. Przewód doprowadzający jest ułożony od stacji ładującej w kierunku odległej części obszaru roboczego lub przez wąskie przejście. Jest połączony z przewodem ograniczającym. Dzięki niemu urządzenie szybciej i łatwiej odnajduje stację ładującą.

##### 2.1.2.3 Automower® Connect

Automower® Connect to darmowa aplikacja na urządzenie mobilne, która umożliwia zdalny wybór ustawień pracy. Urządzenie może połączyć się z aplikacją za pośrednictwem połączenia Bluetooth® i Wi-Fi. Podczas przebywania w pobliżu urządzenia można połączyć się z funkcją Bluetooth®. Gdy urządzenie jest połączone z siecią Wi-Fi, można sterować nim z dowolnego miejsca. Więcej informacji znajduje się w *Instalacja aplikacji Automower® Connect na stronie 21*.

## 2.2 Przegląd urządzenia

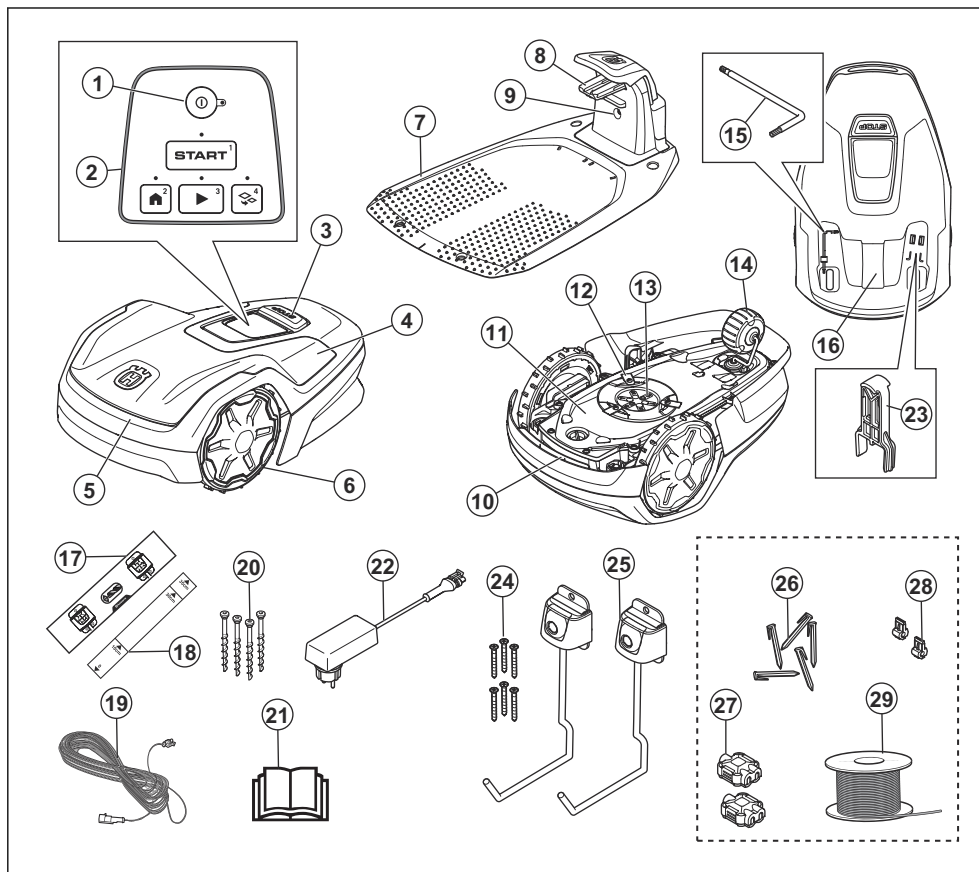

- |                                                                                                       |                                                                                               |
|-------------------------------------------------------------------------------------------------------|-----------------------------------------------------------------------------------------------|
| 1. Przycisk WŁ./WYŁ.                                                                                  | 12. Układ tnący                                                                               |
| 2. Klawiatura                                                                                         | 13. Tarcza tnąca                                                                              |
| 3. Przycisk stop                                                                                      | 14. Tylne koło                                                                                |
| 4. Pokrywa górna                                                                                      | 15. Klucz Torx do regulacji wysokości koszenia <sup>1</sup>                                   |
| 5. Obudowa                                                                                            | 16. Tabliczka znamionowa <sup>2</sup>                                                         |
| 6. Koła przednie                                                                                      | 17. Szablon wiercenia (szablon wiercenia należy wyjąć z opakowania produktu)                  |
| 7. Stacja ładująca                                                                                    | 18. Miarka do instalacji przewodu ograniczającego (miarkę należy wyjąć z opakowania produktu) |
| 8. Płytki ładujące                                                                                    | 19. Przewód niskiego napięcia                                                                 |
| 9. Dioda LED do kontroli działania stacji ładującej, pętli ograniczającej i przewodu doprowadzającego | 20. Śruby do zamocowania stacji ładującej                                                     |
| 10. Uchwyt                                                                                            | 21. Instrukcja obsługi i skrócony przewodnik                                                  |
| 11. Podwozie z elektroniką, akumulatorem i silnikami                                                  | 22. Zasilacz <sup>3</sup>                                                                     |
|                                                                                                       | 23. [Component]                                                                               |
|                                                                                                       | 24. [Component]                                                                               |
|                                                                                                       | 25. [Component]                                                                               |
|                                                                                                       | 26. [Component]                                                                               |
|                                                                                                       | 27. [Component]                                                                               |
|                                                                                                       | 28. [Component]                                                                               |
|                                                                                                       | 29. [Component]                                                                               |

<sup>1</sup> Znajduje się pod pokrywą górną. Aby uzyskać dostęp, należy zdjąć pokrywą górną.

<sup>2</sup> Znajduje się pod pokrywą górną. Aby uzyskać dostęp, należy zdjąć pokrywą górną.

<sup>3</sup> Wygląd może się różnić w zależności od rynku.

23. Narzędzie konserwacji<sup>4</sup>
24. Śruby mocujące hak do przechowywania
25. Hak do przechowywania
26. Szpilki<sup>5</sup>
27. Złączki do przewodu pętli<sup>6</sup>
28. Złącza przewodu pętli<sup>7</sup>
29. Przewód do ułożenia przewodu ograniczającego i przewodu doprowadzającego<sup>8</sup>

## 2.3 Symbole znajdujące się na produkcie

Są to symbole, które można znaleźć na produkcie. Należy dokładnie i ze zrozumieniem przeczytać instrukcję.



**OSTRZEŻENIE:** Przed pierwszym uruchomieniem urządzenia należy uważnie przeczytać instrukcję obsługi.



**OSTRZEŻENIE:** Przed przystąpieniem do konserwacji lub podnoszenia urządzenia należy je wyłączyć.



**OSTRZEŻENIE:** Zachować bezpieczną odległość od urządzenia podczas pracy. Nie zbliżać rąk ani stóp do obracających się noży urządzenia.



**OSTRZEŻENIE:** Nie siedać na produkcie. Nie wolno kłaść rąk ani stóp w pobliżu urządzenia lub pod nim.

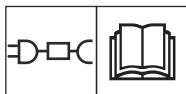

Należy używać odłączanego zasilacza sieciowego określonego na tabliczce znamionowej obok symbolu.



Niniejsze urządzenie spełnia wymogi dyrektyw obowiązujących na terenie UE.



Produkt nie jest klasyfikowany jako odpad z gospodarstwa domowego. Należy poddać produkt recyklingowi we właściwym punkcie zbiórki sprzętu elektrycznego i elektronicznego.



Plomba gwarancyjna. Gwarancja nie ma zastosowania w przypadku zerwania plomby.

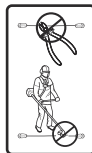

Nie modyfikować przewodu niskiego napięcia.

Nie używać nożyc do żywopłotu ani podkaszarki do trawy w pobliżu kabla niskiego napięcia.

## 2.4 Symbole na akumulatorze



**OSTRZEŻENIE:** Akumulatory litowo-jonowe mogą wybuchnąć lub spowodować pożar w przypadku zdemontowania, zwarcia lub nieostrożnego obchodzenia się z nimi. Nie wystawiać na działanie wody, ognia lub wysokiej temperatury.



Należy zapoznać się z instrukcją obsługi.



Nie wrzucać akumulatora do ognia i nie wystawiać go na działanie źródeł ciepła.



Nie zanurzać akumulatora w wodzie.

## 2.5 Ogólne wskazówki dotyczące obsługi

Dla ułatwienia czytania instrukcji obsługi wprowadzono następujący system wyróżniania tekstu:

- Tekst zapisany *kursywą* jest wyświetlany w aplikacji lub stanowi odwołanie do innej części instrukcji obsługi.
- Tekst zapisany **pogrubioną czcionką** to nazwy przycisków, które znajdują się na produkcie.

<sup>4</sup> Znajduje się pod pokrywą górną. Aby uzyskać dostęp, należy zdjąć pokrywę górną.

<sup>5</sup> Zawarte tylko w zestawie instalacyjnym.

<sup>6</sup> Zawarte tylko w zestawie instalacyjnym.

<sup>7</sup> Zawarte tylko w zestawie instalacyjnym.

<sup>8</sup> Zawarte tylko w zestawie instalacyjnym.

## 2.6 Klawiatura

Klawiatura na urządzeniu służy do wprowadzania kodu PIN i wybierania trybu pracy urządzenia. Więcej informacji znajduje się w *Tryby pracy na stronie 26*. Przyciski na klawiaturze z migającymi kontrolkami to tryby pracy urządzenia, które można wybrać. Przed wybraniem trybu pracy należy wprowadzić kod PIN produktu. Ponomerowane przyciski służą do wprowadzania kodu PIN. Więcej informacji znajduje się w *Kod PIN na stronie 25*.

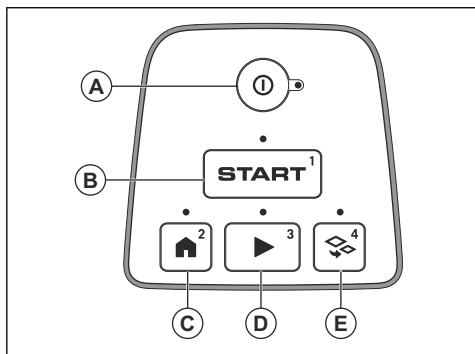

- Przycisk **WŁ./WYŁ.** (A) służy do włączania i wyłączania urządzenia.
- Przycisk **Start** (B) służy do uruchamiania urządzenia.
- Przycisk **Park** (C) służy do skierowania urządzenia do stacji ładującej.
- Przycisk **Uruchom** (D) służy do włączania koszenia terenu głównego.
- Przycisk **Obszar odrębny** (E) służy do włączania koszenia obszaru odrębnego.

## 2.7 Kontrolka LED na klawiaturze

Kontrolka LED na klawiaturze wskazuje stan urządzenia. Kontrolka LED ma 5 trybów świecenia: kontrolka miga szybko (A), kontrolka świeci światłem stałym (B), kontrolka miga powoli (C), kontrolka gaśnie (D), kontrolka pulsuje (E).

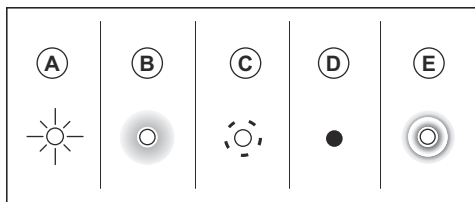

Tryb spoczynku: Gdy urządzenie nie jest używane przez 3 minuty, przechodzi w tryb spoczynku.

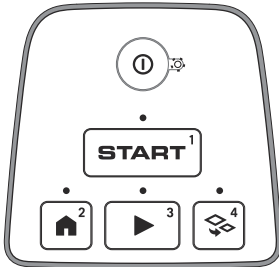

Bieg jałowy: Urządzenie jest WŁĄCZONE i pracuje w trybie biegu jałowego do momentu wybrania trybu pracy.

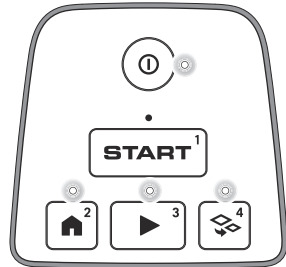

Oczekiwanie na kod PIN.

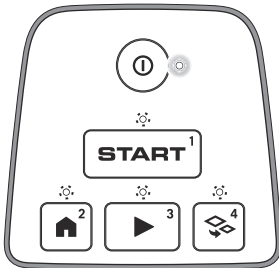

Teren główny koszenia zgodnie z ustawieniami opcji *Harmonogram* lub *Pomiń harmonogram*.

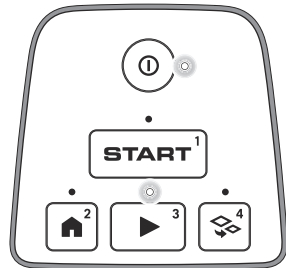

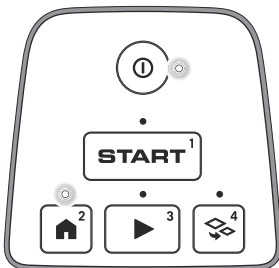

Zaparkowano, do *Następnego harmonogramu* lub do *Odwołania*.

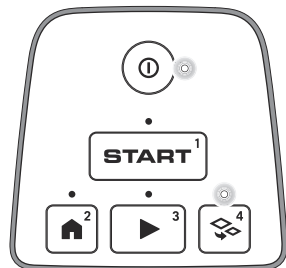

Koszenie w *Obszarze odrębnym*.

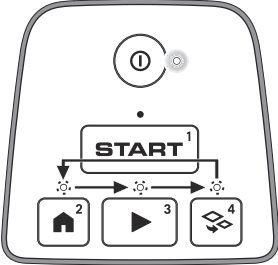
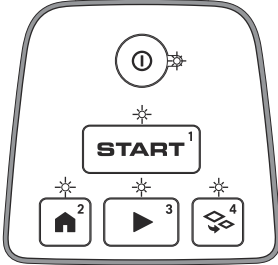
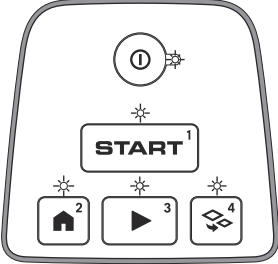

<p>Instalacja oprogramowania sprzętowego w toku.</p>	<p>Błąd. Kontrolka LED miga w sposób ciągły.</p>
	
<p>Błąd instalacji oprogramowania sprzętowego. Kontrolka LED miga szybko 4 razy, zatrzymuje się, a następnie ponownie miga szybko 4 razy bez przerwy.</p>	<p>Ładowanie</p>
	

## 2.8 Uszkodzenie produktu

Nie odpowiadamy za uszkodzenia naszego produktu, w przypadku gdy:

- produkt jest nieprawidłowo naprawiany.
- produkt jest naprawiany przy użyciu części nie pochodzących od producenta lub niezatwierdzonych przez producenta.
- produkt jest wyposażony w akcesoria nie pochodzące od producenta lub niezatwierdzone przez producenta.
- produkt nie jest naprawiany w autoryzowanym centrum serwisowym lub przez autoryzowaną placówkę.

---

## 3 Instalacja

---

### 3.1 Wprowadzenie — montaż

Więcej informacji na temat montażu oraz filmy instruktażowe można znaleźć się na stronie [www.husqvarna.com](http://www.husqvarna.com).

Zalecamy aktualizację oprogramowania sprzętowego przed montażem urządzenia, aby upewnić się, że zainstalowano w nim najnowszą wersję tego oprogramowania. Patrz *Bezprzewodowe pobieranie oprogramowania sprzętowego (Firmware over the air FOTA) na stronie 25*.



**OSTRZEŻENIE:** Przed zmontowaniem produktu należy zapoznać się z rozdziałem dotyczącym bezpieczeństwa.



**UWAGA:** Używać oryginalnych części zamiennych i materiałów montażowych.

### 3.2 Główne podzespoły instalacji

Instalacja obejmuje następujące elementy:

- Kosiarka automatyczna, która automatycznie kosi trawnik.
- Stacja ładująca, która pełni 3 funkcje:
  - Wysyłanie sygnałów kontrolnych przewodem ograniczającym.
  - Wysyłanie sygnałów sterujących wzdłuż przewodu doprowadzającego, aby urządzenie mogło podążać za przewodem doprowadzającym do określonych odległych miejsc w ogrodzie i mogło odnaleźć drogę powrotną do stacji ładującej.
  - Ładowanie kosiarki.
- Zasilacz, który jest podłączony do gniazdka zasilania 100–240 V i do stacji ładującej.
- Przewód pętli, który jest ułożony wokół obszaru pracy oraz wokół przedmiotów i roślin, na które urządzenie ma nie wjeżdżać. Z tego przewodu pętli wykonuje się pętlę ograniczającą i przewód doprowadzający.

### 3.3 Przygotowanie do instalacji

Przed przystąpieniem do instalacji należy zapoznać się z rozdziałem dotyczącym instalacji. Dokładnie zaplanować instalację, aby urządzenie działało prawidłowo.

- Sporządzić plan obszaru roboczego i uwzględnić wszystkie przeszkody. Ułatwi to sprawdzenie miejsca ulokowania stacji ładującej, przewodu ograniczającego i wirtualnych granic.

- Oznaczyć na planie punkt, w którym zostanie umieszczona stacja ładująca, przewód ograniczający i przewód doprowadzający.
- Oznaczyć na planie punkt, w którym przewód doprowadzający łączy się z przewodem ograniczającym. Patrz *Montaż przewodu doprowadzającego na stronie 20*.
- Uzupełnić ubytki w trawniku, aby go wyrównać.



**UWAGA:** Wypełnione wodą ubytki w trawniku mogą spowodować uszkodzenie urządzenia.

- Upewnić się, że urządzenie znajduje się w zasięgu sieci Wi-Fi, gdy znajduje się w stacji ładującej. Patrz *Bezprzewodowe pobieranie oprogramowania sprzętowego (Firmware over the air FOTA) na stronie 25*.

**Uwaga:** Nowe oprogramowanie sprzętowe jest pobierane tylko wtedy, gdy urządzenie znajduje się w stacji ładującej.

- W przypadku korzystania z aplikacji Automower® Connect zdalnie, upewnić się, że obszar pracy znajduje się w zasięgu sieci Wi-Fi. Patrz *Automower® Connect na stronie 7*.

**Uwaga:** Zalecamy, aby obszar pracy znajdował się w zasięgu sieci Wi-Fi. Jeśli znajduje się w zasięgu sieci Wi-Fi, można zdalnie sterować urządzeniem i zmieniać jego ustawienia za pomocą aplikacji Automower® Connect. Urządzenie automatycznie łączy się z siecią Wi-Fi, gdy znajduje się w zasięgu sieci Wi-Fi.

- Przed zamontowaniem urządzenia należy skosić trawę. Upewnić się, że maksymalna wysokość trawy wynosi 4 cm / 1.6”.

**Uwaga:** W trakcie pierwszych tygodni po instalacji poziom hałasu podczas koszenia trawy może być wyższy niż zwykle. Po pewnym czasie poziom hałasu zmniejsza się.

### 3.4 Przed montażem przewodów

Przewody można przymocować do ziemi z wykorzystaniem szpilek lub zakopać je. Z tych 2 procedur można skorzystać w tym samym obszarze roboczym.



**UWAGA:** Jeśli w obszarze roboczym używany jest wertykulator, należy zakopać pętlę ograniczającą i przewód doprowadzający, aby zapobiec ich uszkodzeniu.

### 3.4.1 Miejsce instalacji stacji ładującej

- Wolna przestrzeń od strony przedniej krawędzi stacji ładującej musi wynosić przynajmniej 2 m / 6.6 stóp. Patrz *Określanie lokalizacji przewodu doprowadzającego na stronie 18*.
- Wolna przestrzeń po prawej i lewej stronie od środka stacji ładującej musi wynosić przynajmniej 30 cm / 12".

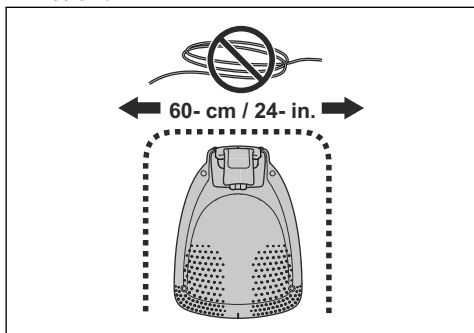

- Umieścić stację ładującą w pobliżu gniazda zasilania.
- Ustawić stację ładującą na równej powierzchni.
- Podstawa stacji ładującej nie może być wygięta.

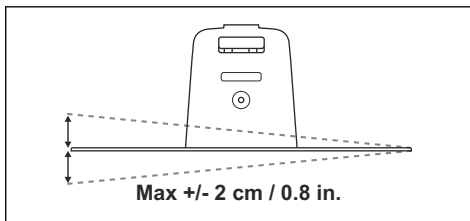
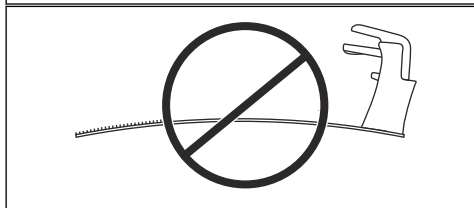
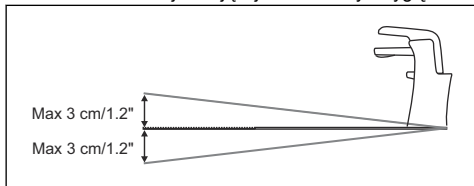

- Jeśli obszar pracy składa się z dwóch części przedzielonych stromą pochyłością, zalecamy umieszczenie stacji ładującej w części znajdującej się poniżej nachylenia.
- Ustawić stację ładującą w obszarze chronionym przed słońcem.
- Ustawić stację ładującą w obszarze, który znajduje się w zasięgu sieci Wi-Fi, aby umożliwić pobranie nowego oprogramowania sprzętowego. Patrz *Bezprzewodowe pobieranie oprogramowania sprzętowego (Firmware over the air FOTA) na stronie 25*.
- Jeśli stacja ładująca zostanie zamontowana na wyspie, upewnij się, że przewód doprowadzający zostanie połączony z wyspą. Patrz *Technika koszenia na stronie 7*.

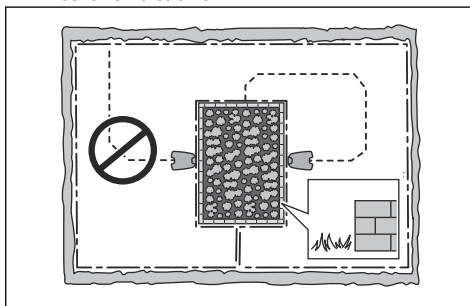

**UWAGA:** Nie instalować stacji ładującej w miejscach, w których znajdują się metalowe przedmioty. Metalowe przedmioty mogą powodować zakłócenia sygnału stacji ładującej.

### 3.4.2 Określanie lokalizacji zasilacza



**OSTRZEŻENIE:** Nie skracać ani nie wydłużać przewodu niskiego napięcia. Istnieje ryzyko porażenia prądem elektrycznym.



**UWAGA:** Upewnij się, że noże na urządzeniu nie przetną przewodu niskiego napięcia.



**UWAGA:** Przewodu niskiego napięcia nie należy układać w zwoju ani umieszczać pod płytą stacji ładującej. Zwój powoduje zakłócenia sygnału ze stacji ładującej.



- Umieścić zasilacz w obszarze, który jest zadaszony i zabezpieczony przed słońcem i deszczem.
- Ustawić zasilacz w obszarze o odpowiednim przepływie powietrza.
- W przypadku podłączenia zasilacza do gniazda zasilania należy używać wyłącznika różnicowoprądowego (RCD) przy prądzie wyłączeniowym nie większym niż 30 mA.

Przewody niskiego napięcia o różnych długościach są dostępne jako akcesoria.

### 3.4.3 Określanie lokalizacji przewodu ograniczającego



**UWAGA:** Pomiedzy przewodem ograniczającym a zbiornikami wodnymi, pochyłościami, przepaściami lub drogami publicznymi musi znajdować się bariera o wysokości co najmniej 15 cm / 6". Pozwoli to zapobiec uszkodzeniu urządzenia.



**UWAGA:** Nie pozwolić urządzeniu na jazdę po żwirze.



**UWAGA:** Podczas instalacji przewodu ograniczającego nie wolno go nadmiernie zginać.



**UWAGA:** Aby zapewnić cichą pracę urządzenia, odizolować wszystkie przeszkody, takie jak drzewa, korzenie i kamienie.

Przewód ograniczający powinien być umieszczony wokół obszaru roboczego. Urządzenie wybierze inny kierunek, kiedy czujniki wyczują, że zbliża się ono do przewodu ograniczającego. Wszystkie części obszaru pracy muszą znajdować się w odległości nie większej niż 15 m / 50 st. od przewodu ograniczającego.

Aby ułatwić połączenie przewodu doprowadzającego z przewodem ograniczającym, należy wykonać

pętelkę w miejscu ich połączenia. Wykonać ok. 20-centymetrową / 8-calową pętelkę na przewodzie ograniczającym.

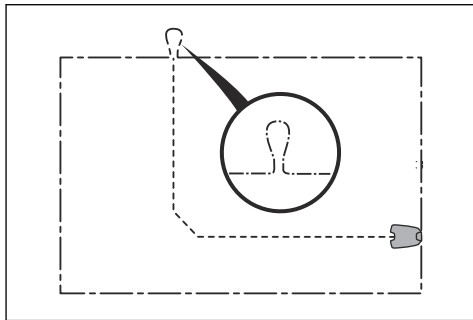

**Uwaga:** Przed zainstalowaniem przewodu ograniczającego i przewodu doprowadzającego wykonać plan obszaru roboczego.

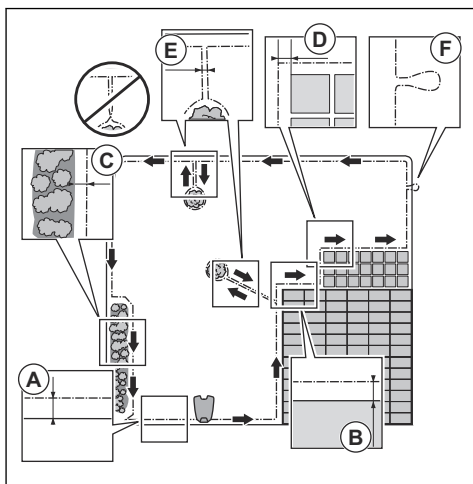

- Ułożyć przewód ograniczający wokół całego obszaru roboczego (A). Dostosować odległość między przewodem ograniczającym i przeszkodami.
- Ułożyć przewód ograniczający w odległości 35 cm / 14" (B) od przeszkody, która jest wyższa niż 3.5 cm / 1.4".

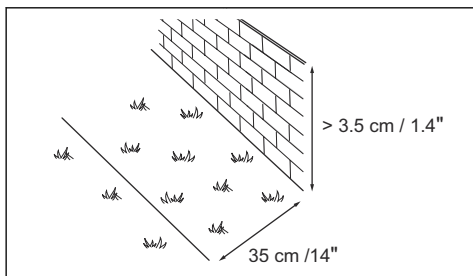

- Ułożyć przewód ograniczający w odległości 30 cm / 12" (C) od przeszkody, która jest wyższa niż 1-3.5 cm / 0.4-1.4".

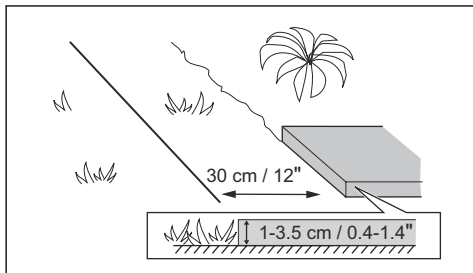

- Ułożyć przewód ograniczający w odległości 10 cm / 4" (D) od przeszkody, która jest niższa niż 1 cm / 0.4".

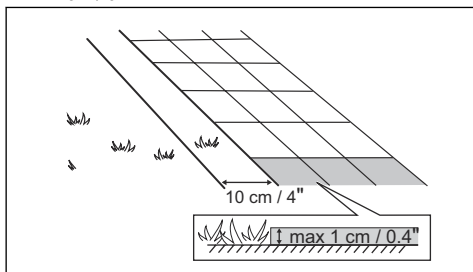

- W przypadku chodnika brukowanego w ogrodzie, który jest na równi z trawnikiem, umieścić przewód ograniczający poniżej chodnika.

**Uwaga:** Jeśli chodnik brukowany ma co najmniej 30 cm / 12" szerokości, użyć ustawienia fabrycznego dla funkcji *Przejeżdż przewód*, aby kosić trawę do chodnika. Patrz *Funkcja Przejeżdż przewód na stronie 24*.

- W przypadku tworzenia wyspy przewody ograniczające biegnące do i od wyspy powinny znajdować się obok siebie (E). Ułożyć przewody pod jedną szpilką mocującą je do ziemi. Patrz *Tworzenie wyspy na stronie 17*.
- Wykonać pętelkę (F) w miejscu, w którym przewód doprowadzający jest podłączony do przewodu ograniczającego.

### 3.4.3.1 Umieszczanie przewodu ograniczającego na pochyłości

Zbocza o zbyt dużym nachyleniu należy odizolować za pomocą pętli ograniczającej. Nachylenie (%) jest obliczane jako wysokość w pionie podzielona przez odległość w poziomie.

Przykład:

- 10 cm / 100 cm = 10%.
- cali / cali = 10%.

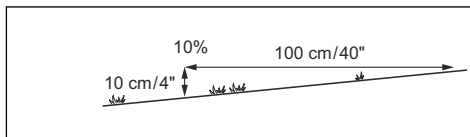

- W przypadku zbyt stromych zboczy wewnątrz obszaru pracy, należy odizolować zbocze za pomocą przewodu ograniczającego.
- W przypadku pochyłości o nachyleniu większym niż 10% wzdłuż zewnętrznej krawędzi trawnika, umieścić przewód ograniczający w odległości 20 cm / 8" (A) od krawędzi.
- W przypadku pochyłości sąsiadujących z drogami publicznymi ustawić barierę o wielkości nie mniejszej niż 15 cm / 6 cali wzdłuż zewnętrznej krawędzi pochyłości. Jako barierę można wykorzystać ścianę lub ogrodzenie.

### 3.4.3.2 Przejęcia

Przejście to część obszaru, która po obu stronach ma pętlę ograniczającą oraz łączy 2 większe części obszaru pracy. Odległość między pętlą ograniczającą po obu stronach przejścia musi wynosić co najmniej 60 cm / 24 cale.

**Uwaga:** Jeśli przejście ma mniej niż 2 m / 6.5 stóp szerokości, należy ułożyć wzdłuż niego przewód doprowadzający.

Zalecana minimalna odległość między przewodem doprowadzającym a pętlą ograniczającą wynosi 30 cm / 12 cali. Urządzenie porusza się wzdłuż lewej strony przewodu doprowadzającego (z perspektywy operatora stojącego przodem do stacji ładującej). Zaleca się, aby zachować jak największą wolną przestrzeń po lewej stronie przewodu doprowadzającego (A).

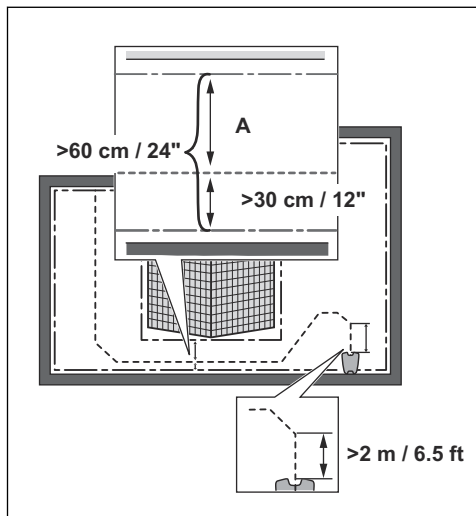

### 3.4.3.3 Tworzenie wyspy



**UWAGA:** Nie należy umieszczać przewodu ograniczającego w poprzek innego przewodu. Części przewodu ograniczającego muszą być ułożone równolegle.



**UWAGA:** Nie należy umieszczać przewodu doprowadzającego w poprzek pętli ograniczającej.



**UWAGA:** Odizolować lub usunąć przeszkody o wysokości mniejszej niż 15 cm / 5.9 cali. Odizolować lub usunąć przeszkody, które są lekko pochylone, na przykład kamienie, drzewa lub korzenie. Pozwoli to zapobiec uszkodzeniu ostrzy urządzenia.

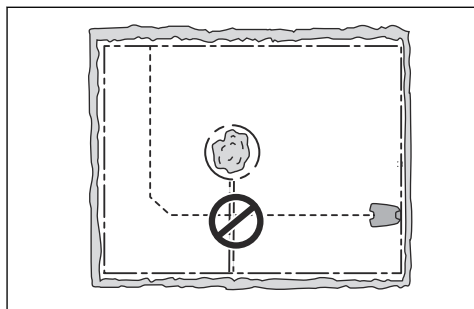

Aby utworzyć wyspę, należy odizolować obszar w miejscu pracy za pomocą pętli ograniczającej. Zaleca się odizolowanie wszystkich stabilnych obiektów w obszarze roboczym.

Niektóre przeszkody są odporne na kolizję, na przykład drzewa lub krzewy o wysokości większej niż 15 cm / 5.9 cali. Urządzenie zderzy się z przeszkodą i obierze nowy kierunek.

- Poprowadzić przewód ograniczający do i wokół przeszkody, aby stworzyć wyspę.
- Poprowadzić 2 części pętli ograniczającej do i od wyspy w taki sposób, aby znajdowały się obok siebie. Dzięki temu urządzenie będzie poruszało się w poprzek pętli podczas pracy.
- Umieścić 2 części przewodu ograniczającego przy tym samym paliku.

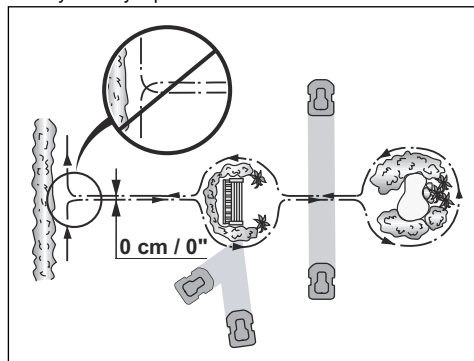

### 3.4.3.4 Tworzenie obszaru odrębnego

Utworzyć obszar odrębny (B), jeśli pole pracy ma 2 obszary, które nie są połączone przejściem. Obszar pracy, w którym znajduje się stacja ładująca, to obszar główny (A).

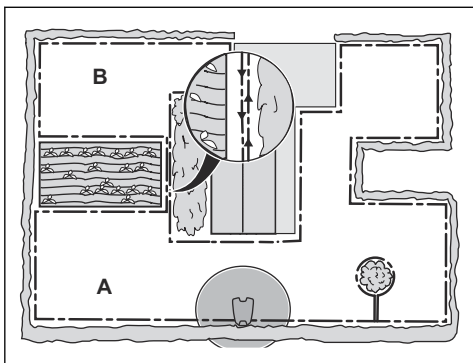

**Uwaga:** W takim przypadku produkt należy przенosić pomiędzy obszarem głównym a obszarem odrębnym.

- Poprowadzić przewód ograniczający wokół obszaru odrębnego (B), aby stworzyć wyspę. Patrz *Tworzenie wyspy na stronie 17*.

**Uwaga:** Przewód ograniczający musi być umieszczony wokół obszaru pracy (A + B) stanowiąc 1 pętlę.

**Uwaga:** Gdy urządzenie kosi trawę w obszarze odrębnym, należy wybrać tryb *Obszar odrębny*. Patrz *Obszar odrębny na stronie 26*.

### 3.4.4 Określanie lokalizacji przewodu doprowadzającego

Poprowadzić przewód doprowadzający ze stacji ładującej przez obszar roboczy i połączyć go z pętlą ograniczającą.

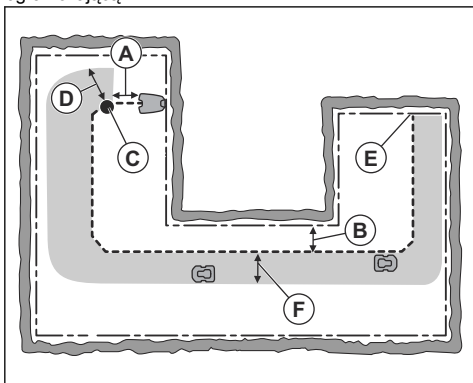

- Umieścić przewód doprowadzający w minimalnej odległości 1 m / 3.3 stóp od stacji ładującej (A).

- Umieścić przewód doprowadzający w minimalnej odległości 30 cm / 1 stóp od pętli ograniczającej (B).
- Punkt początkowy (C). Więcej informacji znajduje się w *Ustawianie punktu początkowego stacji ładującej na stronie 24*.
- Minimalna odległość 60 cm / 2 stopy od punktu początkowego prostopadle do przewodu ograniczającego (D). Więcej informacji znajduje się w *Montaż przewodu doprowadzającego na stronie 20*.
- Miejsce podłączenia przewodu doprowadzającego do pętli ograniczającej (E).
- Korytarz doprowadzający (F). Urządzenie zawsze porusza się po lewej stronie przewodu doprowadzającego, patrząc w stronę stacji ładującej. Ważne jest, aby zachować jak największą wolną przestrzeń po lewej stronie przewodu doprowadzającego. Korytarz doprowadzający może mieć maksymalnie 1.2 m / 4 stopy.

**Uwaga:** Urządzenie zawsze przemieszcza się przez korytarz prowadzący, ale zmienia odległość od przewodu doprowadzającego.

- Podczas instalacji przewodu doprowadzającego nie wolno go nadmiernie zginać.

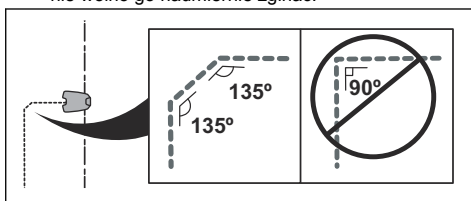

### 3.4.5 Przykładowe obszary pracy

- Jeśli stacja ładująca znajduje się w niewielkim obszarze (A), należy upewnić się, że odległość do pętli ograniczającej z przodu stacji ładującej wynosi co najmniej 2 m / 6.6 stóp.
- Jeśli w obszarze roboczym znajduje się przejście (B) bez zainstalowanego przewodu doprowadzającego, minimalna odległość między przewodami ograniczającymi wynosi 2 m / 6.5 stóp. Jeśli przewód doprowadzający jest zamontowany w przejściu, minimalna odległość między przewodami ograniczającymi wynosi 60 cm / 24 cali.
- Jeśli na obszarze roboczym znajdują się obszary połączone wąskim przejściem (B), można ustawić urządzenie tak, aby podążał wzdłuż przewodu doprowadzającego, a następnie opuścić go po osiągnięciu określonej odległości (C). To ustawienie można zmienić w *Funkcje Pokrycie trawnika i Systematyczne koszenie przewężenia na stronie 24*.

- Jeśli w obszarze pracy znajduje się obszar odrębny (D), zapoznać się z *Obszar odrębny na stronie 26*. Umieścić urządzenie w obszarze odrębnym i wybrać tryb pracy *Obszar odrębny*.

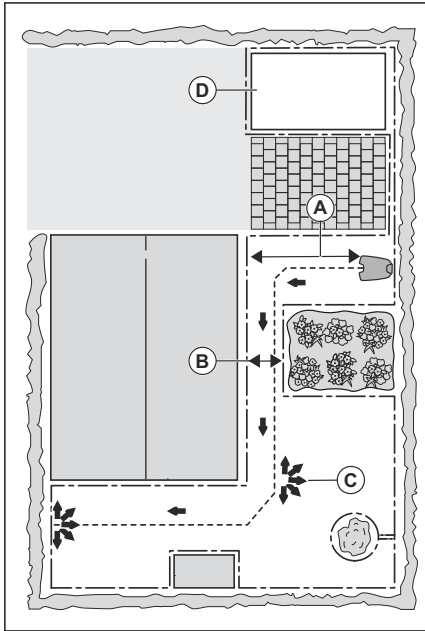

i zasilacza są czyste i suche przed ich podłączeniem.

Podczas podłączania zasilacza należy używać wyłącznie gniazda zasilania połączanego z wyłącznikiem różnicowo-prądowym (RCD).

1. Przeczytać ze zrozumieniem instrukcję dotyczącą stacji ładującej. Patrz *Miejsce instalacji stacji ładującej na stronie 14*.
2. Ustawić stację ładującą w wybranym obszarze.

**Uwaga:** Dopóki przewód doprowadzający nie zostanie zainstalowany, nie należy przymocowywać stacji ładującej do ziemi za pomocą śrub. Patrz *Montaż przewodu doprowadzającego na stronie 20*.

3. Podłączyć przewód niskiego napięcia do stacji ładującej i zasilacza.
4. Umieścić zasilacz na wysokości wynoszącej co najmniej 30 cm / 12”.

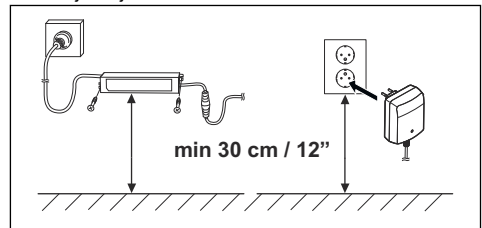

5. Podłączyć przewód zasilający do gniazda zasilania 100–240 V.

**Uwaga:** Produkt można umieścić w stacji ładującej w celu naładowania podczas montażu przewodu ograniczającego i przewodu doprowadzającego.

6. Przymocować przewód niskiego napięcia do ziemi za pomocą szpilek lub zakopać go. Patrz *Umieszczanie przewodu lub kabla w odpowiednim położeniu przy użyciu palików na stronie 21* lub *Zakopywanie przewodu lub kabla na stronie 21*.
7. Podłączyć przewody do stacji ładującej po zakończeniu instalacji przewodu ograniczającego i przewodu doprowadzającego. Patrz *Montaż przewodu ograniczającego na stronie 20* i *Montaż przewodu doprowadzającego na stronie 20*.
8. Po zainstalowaniu przewodu doprowadzającego należy przymocować stację ładującą do ziemi za pomocą dostarczonych śrub. Patrz *Instrukcje bezpieczeństwa dotyczące obsługi na stronie 4*.

## 3.5 Montaż urządzenia

### 3.5.1 Narzędzia instalacyjne

- Młotek/plastikowy pobijak: W celu ułatwienia wbijania palików w ziemię.
- Krawędziarka/prosty szpadel: Do zakopania przewodu ograniczającego
- Kombinerki: Do cięcia przewodu pętli i ograniczającej oraz zaciskania złącz.
- Regulowane szczypcy: Do zaciskania złązek.

### 3.5.2 Instalacja stacji ładującej



**UWAGA:** Nie wolno wykonywać nowych otworów w płycie stacji ładującej.



**UWAGA:** Nie stawać na płycie podstawy stacji ładującej.



**OSTRZEŻENIE:** Upewnić się, że wtyczki przewodu niskiego napięcia

### 3.5.3 Montaż przewodu ograniczającego



**UWAGA:** Nie umieszczać pozostałego przewodu w zwoju. Zwoj powoduje zakłócenia pracy urządzenia.

1. Rozmieścić przewód ograniczający wokół obszaru roboczego. Rozpocząć i ukończyć montaż za stacją ładującą.
2. Otworzyć złącze i umieścić przewód ograniczający w złączu.

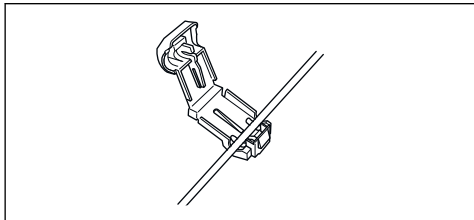

3. Ścisnąć złącze za pomocą szczypiec.

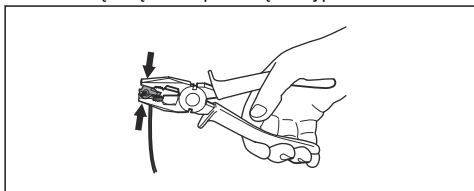

4. Odciąć 1-2 cm / 0.4-0.8" przewodu ograniczającego nad każdym złączem.
5. Umieścić prawe złącze na styku metalowym znajdującym się na stacji ładującej z oznaczeniem „R”.
6. Umieścić lewe złącze na styku metalowym znajdującym się na stacji ładującej z oznaczeniem „L”.

### 3.5.4 Montaż przewodu doprowadzającego



**UWAGA:** Skręcenie przewodów razem lub użycie kostki ze śrubkami i taśmy izolacyjnej nie jest prawidłowym sposobem łączenia przewodów. Wilgoć z gruntu spowoduje utlenienie przewodu i po pewnym czasie jego przerwanie.

1. Otworzyć złącze i włożyć przewód do złącza.
2. Ścisnąć złącze za pomocą szczypiec.
3. Odciąć 1-2 cm / 0.4-0.8" przewodu doprowadzającego nad każdym złączem.
4. Wsunąć przewód doprowadzający przez szczelinę na płytce stacji ładującej.
5. Umieścić złącze na styku metalowym znajdującym się na stacji ładującej z oznaczeniem „G”.

6. Odłączyć stację ładującą od gniazda zasilania.
7. Wsunąć końcówkę przewodu doprowadzającego w oczko na przewodzie ograniczającym.
8. Przeciąć przewód ograniczający za pomocą szczypiec do drutu.
9. Podłączyć przewód doprowadzający do przewodu ograniczającego przy użyciu specjalnej złączki.

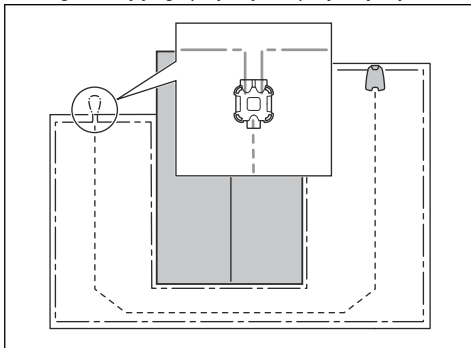

- a) Wsunąć 2 końcówki przewodu ograniczającego i końcówkę przewodu doprowadzającego całkowicie w złączkę.

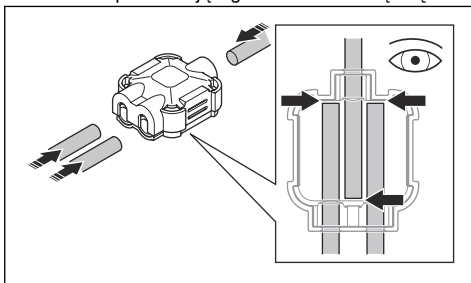

**Uwaga:** Upewnić się, że przewody zostały całkowicie wsunięte w złączkę, aby zapewnić prawidłową instalację.

- b) Za pomocą szczypiec nastawnych docisnąć w dół pokrywę złączki, aby zamocować przewody w złączce.

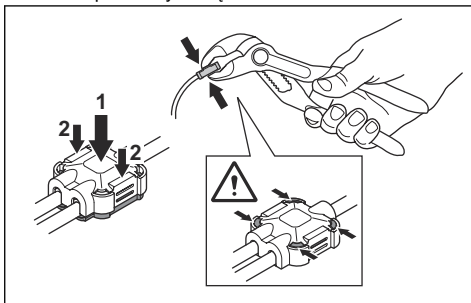

- Przymocować przewód doprowadzający do podłoża za pomocą palików lub zakopać przewód doprowadzający w ziemi. Patrz *Umieszczanie przewodu lub kabla w odpowiednim położeniu przy użyciu palików na stronie 21* lub *Zakopywanie przewodu lub kabla na stronie 21*.
- Podłączyć stację ładującą do gniazda zasilania.

### 3.6 Umieszczanie przewodu lub kabla w odpowiednim położeniu przy użyciu palików



**UWAGA:** Upewnić się, że paliki unieruchomiły przewód lub kabel na podłożu.



**UWAGA:** Koszenie trawy bardzo nisko tuż po ułożeniu przewodu lub kabla może spowodować uszkodzenie jego izolacji. Uszkodzenia izolacji mogą spowodować zanik sygnałów sterujących kilka tygodni lub miesięcy później.

- Umieścić przewód lub kabel na ziemi.
- Rozstawić paliki w maksymalnej odległości 75 cm / 30 cali od siebie.
- Przymocować paliki do ziemi za pomocą młotka lub podbijaka z tworzywa sztucznego.

**Uwaga:** Przewód lub kabel zarówno trawą i będzie niewidoczny po kilku tygodniach.

### 3.7 Zakopywanie przewodu lub kabla

- Wykopać rowek w ziemi za pomocą noża krawędziowego lub prostego szpadla.
- Umieścić przewód lub kabel w ziemi na głębokości 1-20 cm / 0.4-8 cali.

### 3.8 Przedłużanie przewodu ograniczającego lub przewodu doprowadzającego

**Uwaga:** Przedłużyć przewód ograniczający lub przewód doprowadzający, jeśli jest zbyt krótki dla obszaru pracy. Używać oryginalnych części zamiennych, np. złączek.

- Odłączyć stację ładującą od gniazda zasilania.
- Przeciąć przewód ograniczający lub przewód doprowadzający za pomocą szczypiec do drutu w miejscu, w którym konieczne jest wykonanie przedłużenia.

- Zamocować dodatkowy przewód w miejscu, w którym konieczne jest wykonanie przedłużenia.
- Umieścić przewód ograniczający lub przewód doprowadzający w odpowiednim położeniu.
- Umieścić końcówki przewodu w złączku.

**Uwaga:** Upewnić się, że końcówki przewodu ograniczającego lub przewodu doprowadzającego są widoczne przez przezroczysty obszar złączka.

- Za pomocą szczypiec nastawnych docisnąć w dół pokrywę złączki, aby zamocować przewody w złączce.

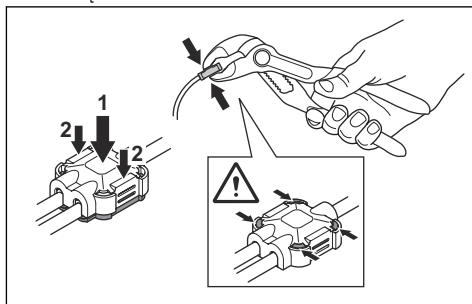

- Umieścić przewód ograniczający lub przewód doprowadzający w odpowiednim położeniu za pomocą palików.
- Podłączyć stację ładującą do gniazda zasilania.

### 3.9 Po zamontowaniu urządzenia

#### 3.9.1 Kontrola wzrokowa stacji ładującej

- Upewnić się, że kontrolka LED na stacji ładującej świeci się na zielono. Informacje na temat kontrolki LED można znaleźć w *Kontrolka na stacji ładującej na stronie 40*.
- Jeśli kontrolka LED nie świeci się na zielono, skontrolować instalację. Patrz *Kontrolka na stacji ładującej na stronie 40* i *Instalacja stacji ładującej na stronie 19*.

### 3.10 Instalacja aplikacji Automower® Connect

- Pobrać aplikację Automower® Connect na urządzeniu przenośnym.
- Zarejestrować się, aby utworzyć konto Husqvarna w aplikacji Automower® Connect.
- Na zarejestrowany adres e-mail wysłana jest wiadomość e-mail. W celu potwierdzenia konta należy wykonać instrukcje zawarte w wiadomości w ciągu 24 godzin.
- Zalogować się na konto Husqvarna w aplikacji Automower® Connect.

### 3.11 Uruchamianie produktu po raz pierwszy

1. Nacisnąć na 3 sekundy przycisk **WŁ./WYŁ.**, aby włączyć urządzenie. Wprowadzić kod PIN, gdy kontrolki LED zaczną migać. Więcej informacji znajduje się w *Kod PIN na stronie 25*.
2. Za pomocą klawiatury urządzenia wprowadzić fabryczny kod PIN 1234.

---

**Uwaga:** Tryb parowania Bluetooth® urządzenia jest włączony przez 3 minuty. Jeśli proces parowania między kosiarką i urządzeniem mobilnym nie zostanie prawidłowo zakończony, uruchomić urządzenie ponownie i ponownie włączyć funkcję Bluetooth®.

---

3. Zalogować się na konto Husqvarna w aplikacji Automower® Connect.
4. Uruchomić aplikację Bluetooth® na urządzeniu przenośnym.
5. Wybrać opcję *Moje kosiarki* w aplikacji Automower® Connect i dodać urządzenie.
6. Wprowadzić fabryczny kod PIN 1234 w aplikacji.

---

**Uwaga:** Zalecamy zmianę fabrycznego kodu PIN na osobisty kod PIN. Więcej informacji znajduje się w *Kod PIN na stronie 25*.

---

7. Postępować zgodnie z instrukcjami w aplikacji, aby wprowadzić ustawienia, wybrać sieć Wi-Fi i połączyć się z chmurą Husqvarna.

---

**Uwaga:** Przeprowadzanie parowania aplikacji Automower® Connect z urządzeniem jest konieczne tylko raz.

---

## 4 Ustawienia

Użyć aplikacji Automower® Connect, aby skonfigurować ustawienia urządzenia. Ustawienia fabryczne są odpowiednie dla większości obszarów pracy, ale można je dostosować do konkretnych warunków dla każdego obszaru pracy.

### 4.1 Harmonogram



W menu *Harmonogram* można zmienić ustawienia harmonogramu pracy urządzenia.

Funkcja *Harmonogram* steruje godzinami pracy urządzenia. Gdy urządzenie nie pracuje, jest zaparkowane w stacji ładującej. Godziny i dni działania urządzenia można sprawdzić w przegłądździe harmonogramu w aplikacji.

Harmonogram można ustawić, jeśli obszar pracy jest mniejszy niż maksymalny zasięg roboczy urządzenia. Zapobiega to uszkodzeniu trawy i urządzenia. Fabryczne ustawienia harmonogramu pozwalają urządzeniu pracować całą dobę przez 7 dni w tygodniu.

Aby obliczyć ustawienie harmonogramu, patrz *Harmonogram na stronie 23*.

#### 4.1.1 Oszacowanie niezbędnego czasu pracy

Jeśli obszar roboczy jest mniejszy od maksymalnej wydajności urządzenia, należy ustawić harmonogram tak, aby zmniejszyć zniszczenie trawy i zużycie urządzenia. Urządzenie ma określony maksymalny czas koszenia na dany dzień. W harmonogramie można ustawić czas pracy urządzenia. Czas pracy obejmuje koszenie, szukanie i ładowanie. Czas pracy może być różny z wielu powodów, na przykład z powodu rozkładu obszaru roboczego, przyrostu trawy i wieku akumulatora. Gdy produkt przepracuje maksymalny dozwolony czas koszenia danego dnia, na wyświetlaczu pojawi się komunikat *Dzisiejsze koszenie zakończone*.

W poniższej tabeli podano zalecane czasy pracy dla niektórych przykładowych obszarów roboczych. Jeśli wynik nie jest zadowalający, należy wydłużyć czas pracy.

Powierzchnia, m <sup>2</sup>	Zalecany czas pracy, godz.
200	5-6
400	11-12

### 4.2 Działanie



W menu *Praca* można zmienić ustawienia dotyczące działania produktu.

#### 4.2.1 Czynn timer pogody

*Czynn timer pogody* automatycznie dostosowuje czas koszenia do wzrostu trawy. Urządzenie nie może pracować przez czas dłuższy niż skonfigurowany w ustawieniach harmonogramu.

**Uwaga:** W przypadku korzystania z funkcji *Czynn timer pogody* zaleca się zapewnienie jak najdłuższego czasu pracy dostępnego dla funkcji *Czynn timer pogody*. Nie należy ograniczać harmonogramu bardziej, niż to konieczne.

Pierwsza operacja w ciągu dnia jest określana przez ustawienia harmonogramu. Produkt zawsze wykonuje 1 cykl koszenia, po czym funkcja *Czynn timer pogody* decyduje, czy produkt będzie kontynuować pracę.

**Uwaga:** Funkcja *Czynn timer pogody* jest resetowana, jeśli produkt nie pracuje od ponad 50 godz. lub po użyciu funkcji *Kasuj ustawienia użytkownika*. *Resetowanie ustawień harmonogramu* nie wpływa na funkcję *Czynn timer pogody*.

#### 4.2.2 Tryb ECO

*Tryb ECO* wyłącza sygnał w przewodzie ograniczającym, przewodzie doprowadzającym i stacji ładującej, gdy urządzenie jest zatrzymane lub ładuje się. Jeśli sygnał pętli jest wyłączony, kontrolka LED stacji ładującej miga na zielono.

**Uwaga:** *Trybu ECO* należy używać w celu oszczędzania energii oraz uniknięcia zakłóceń z innymi urządzeniami, takimi jak np. aparaty słuchowe dla niedosłyszących lub bramy garażowe.

**Uwaga:** Aby ręcznie uruchomić urządzenie w obszarze pracy, należy najpierw włączyć sygnał pętli.

##### 4.2.2.1 Włączanie sygnału pętli

1. Włączyć urządzenie.
2. Umieścić urządzenie w stacji ładującej.

- Nacisnąć przycisk **STOP**.
- Odczekać 2 sekundy, a następnie wyprowadzić urządzenie ze stacji ładującej.
- Upewnić się, że kontrolka LED na stacji ładującej świeci zielonym ciągłym światłem.
- Umieścić urządzenie w miejscu, w którym ma rozpocząć koszenie.

### 4.2.3 Ochrona przeciwszronowa

Trawa jest bardziej podatna na uszkodzenia, jeżeli jest pokryta szronem. Kiedy jest aktywna funkcja *Ochrona przeciwszronowa*, a temperatura nie przekracza 5°C / 41°F, urządzenie nie rozpocznie koszenia.

**Uwaga:** Czujnik szronu znajduje się po wewnętrznej stronie podwozia. Może występować różnica temperatur w porównaniu z temperaturą otoczenia.

## 4.3 Instalacja



W menu *Instalacja* można zmienić ustawienia dotyczące instalacji produktu.

### 4.3.1 Funkcje Pokrycie trawnika i Systematyczne koszenie przewężeń

Jeśli obszar pracy obejmuje tereny, które są połączone wąskim przejściem, przydatne są funkcje *Pokrycie trawnika* i *Systematyczne koszenie przewężeń*, dzięki którym trawnik jest poprawnie koszony we wszystkich częściach ogrodu. Funkcja *Pokrycie trawnika* pozwala skierować urządzenie w odległe zakątki obszaru pracy. Funkcja *Systematyczne koszenie przewężeń* służy do koszenia trawy w wąskich przejściach. Aby korzystać z tych funkcji, należy zainstalować przewód doprowadzający. Można ustawić maksymalnie 3 odległe obszary.

Dzięki funkcji *Pokrycie trawnika* urządzenie najpierw podąża za przewodem doprowadzającym, a następnie opuszcza go po przebyciu określonej odległości i rozpoczyna koszenie trawnika.

Funkcja *Systematyczne koszenie przewężeń* jest przeznaczona do koszenia trawy w wąskich przejściach, o szerokości 60 cm – 1.5 m / 2 cali 4.9– stopy. Urządzenie porusza się zgodnie ze schematem, pokrywając szerokość przejścia. Urządzenie uruchamia funkcję *Systematyczne koszenie przewężeń* w ustalonej odległości od stacji ładującej. Gdy urządzenie dotrze do końca wąskiego przejścia, będzie kontynuować prace i kosić trawnik jak zwykle.

Obszar A, około 50%

Obszar B, około 30%

Obszar C, około 20%

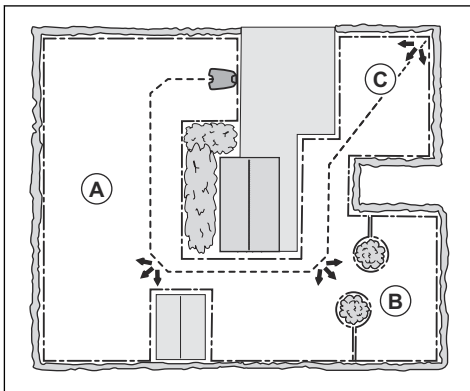

### 4.3.2 Ustawianie punktu początkowego stacji ładującej

Urządzenie rozpoczyna pracę w punkcie początkowym. Ustawienie punktu początkowego ma na celu kontrolowanie, jak daleko urządzenie porusza się wzdłuż przewodu doprowadzającego od stacji ładującej. Urządzenie jedzie wzdłuż przewodu doprowadzającego ze stacji ładującej do punktu początkowego. Ustawienie fabryczne to 60 cm / 2 stopy.

- Ustawić punkt początkowy w niewielkiej odległości od stacji ładującej, aby zapobiec powstawaniu śladów na trawniku.
- Jeśli stacja ładująca znajduje się w niewielkim obszarze, ustawić punkt początkowy (A) w odległości (B) min. 60 cm / 2 stopy od przewodu ograniczającego.

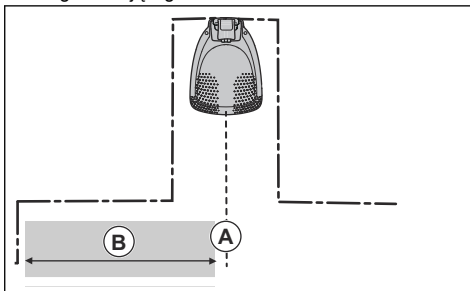

### 4.3.3 Funkcja Przejeźdź przewód

Przód urządzenia zawsze wyjeżdża za pętlę ograniczającą o pewną odległość. Następnie urządzenie cofa i zmienia kierunek. Ustawienie fabryczne wynosi 32 cm / 12 cali. Można wybrać odległość wynoszącą 25–35 cm / 10–14 cali.

---

**Uwaga:** W przypadku zmiany odległości dla funkcji *Przejeżdź przewod* zostanie zmieniona odległość wzdłuż pętli ograniczającej we wszystkich częściach obszaru roboczego.

---

## 4.4 Akcesoria



W menu *Akcesoria* można zmienić ustawienia akcesoriów produktu.

### 4.4.1 Unikać kolizji z domkiem kosiarki Husqvarna

Jeśli zainstalowano domek kosiarki Husqvarna<sup>9</sup>, zużycie urządzenia i domku kosiarki jest mniejsze w przypadku wybrania opcji *Unikaj kolizji z domkiem kosiarki*. Fabrycznie funkcja ta jest wyłączona.

**Uwaga:** W przypadku wybrania opcji *Unikaj kolizji z domkiem kosiarki* trawa może nie być koszona wokół stacji ładującej.

---

### 4.4.2 FlexiFence

W przypadku instalacji akcesorium FlexiFence należy włączyć funkcję FlexiFence w aplikacji Automower® Connect.

## 4.5 Ogólne



W menu *Ogólne* można ustawić godzinę i datę lub przywrócić ustawienia fabryczne.

To menu jest dostępne tylko wtedy, gdy urządzenie mobilne jest podłączone do urządzenia za pomocą funkcji Bluetooth®.

### 4.5.1 Godzina i data

Godzinę i datę można zmienić ręcznie lub przy użyciu daty i godziny urządzenia przenośnego.

### 4.5.2 Przywróć ustawienia fabryczne

Ustawienia użytkownika można przywrócić do wartości fabrycznych.

---

**Uwaga:** *Kod PIN, Sygnał pętli, Komunikaty oraz Data i godzina* nie zostaną zresetowane.

---

## 4.6 Bezpieczeństwo



W menu *Bezpieczeństwo* można zmienić ustawienia bezpieczeństwa urządzenia.

### 4.6.1 Nowy sygnał pętli

Sygnał pętli jest losowo wybierany, aby utworzyć unikalne łącze pomiędzy produktem i stacją ładującą. W rzadkich przypadkach może wystąpić potrzeba wygenerowania nowego sygnału, na przykład, jeśli dwie sąsiednie instalacje mają bardzo podobne sygnały. Umieścić produkt w stacji ładującej i wygenerować nowy sygnał pętli.

### 4.6.2 Kod PIN

Podczas pierwszego użycia urządzenia należy wprowadzić fabryczny kod PIN 1234. Kod PIN można zmienić w aplikacji. Kod PIN musi składać się z 4 cyfr. Za pomocą cyfr 1–4 można ustawić nowy kod PIN. Patrz *Klawiatura na stronie 10*.

## 4.7 Automower® Connect



Przy użyciu *Automower® Connect* urządzenie można podłączyć do sieci Wi-Fi. Można również zobaczyć siłę sygnału i status połączenia.

To menu jest dostępne tylko wtedy, gdy urządzenie mobilne jest podłączone do urządzenia za pomocą funkcji Bluetooth®.

## 4.8 Bezprzewodowe pobieranie oprogramowania sprzętowego (Firmware over the air FOTA)

Urządzenie ma funkcję, która automatycznie pobiera nowe oprogramowanie sprzętowe. Urządzenie pobiera nowe oprogramowanie sprzętowe, gdy jest zaparkowane w stacji ładującej i znajduje się w zasięgu sieci Wi-Fi. Gdy nowe oprogramowanie sprzętowe będzie dostępne, w aplikacji pojawi się powiadomienie, w którym można wybrać instalację nowego oprogramowania sprzętowego.

---

<sup>9</sup> Dostępne jako akcesorium

## 5 Działanie

### 5.1 Użycie przycisku WŁ./WYŁ.



**OSTRZEŻENIE:** Przed użyciem urządzenia należy zapoznać się z rozdziałem dotyczącym bezpieczeństwa.

- Nacisnąć na 3 sekundy przycisk **WŁ./WYŁ.**, aby włączyć urządzenie. Sprawdzić, czy świeci się kontrolka LED.
- Gdy kontrolka LED miga, urządzenie jest włączone i pracuje w trybie oszczędzania energii. Aby wyjść z trybu oszczędzania energii, nacisnąć i przytrzymać przez 3 sekundy przycisk **WŁ./WYŁ.**

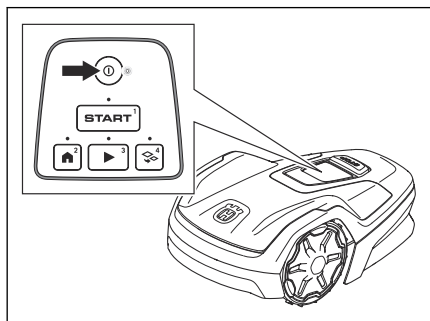

- Naciskać przez 3 sekundy przycisk **WŁ./WYŁ.**, aby wyłączyć urządzenie. Upewnić się, że wskaźnik LED jest wyłączony.

**Uwaga:** Produktu nie można wyłączyć, kiedy znajduje się w stacji ładującej.

#### 5.1.1 Lampka kontrolna

Lampki kontrolne na klawiaturze wskazują tryb pracy urządzenia, patrz *Kontrolka LED na klawiaturze na stronie 10.*

### 5.2 Uruchamianie urządzenia

1. Nacisnąć i przytrzymać przycisk **WŁ./WYŁ.** przez 3 sekundy.
2. Za pomocą przycisków na klawiaturze wprowadzić kod PIN i nacisnąć przycisk **OK**. Patrz *Kod PIN na stronie 25.*
3. Wybrać tryb pracy. Patrz *Tryby pracy na stronie 26.*

**Uwaga:** W trakcie pierwszych tygodni po montażu poziom hałasu podczas koszenia trawy może być

wyższy od oczekiwanego. Gdy urządzenie kosi trawę przez pewien czas, poziom hałasu jest znacznie niższy.

### 5.3 Tryby pracy

Dostępne są następujące tryby pracy:

- *Teren główny*
- *Obszar odrębny*
- *Parkuj*
- *Parkuj / Harmonogram*
- *Pomiń harmonogram*

#### 5.3.1 Teren główny

*Teren główny* to standardowy tryb pracy, w którym urządzenie kosi i ładuje się automatycznie.

##### 5.3.1.1 Ustawianie urządzenia w tryb pracy na terenie głównym

Ten tryb pracy można ustawić na pulpicie nawigacyjnym w aplikacji lub za pomocą klawiatury urządzenia:

1. Nacisnąć przycisk **STOP**.
2. Nacisnąć przycisk **Uruchom**.

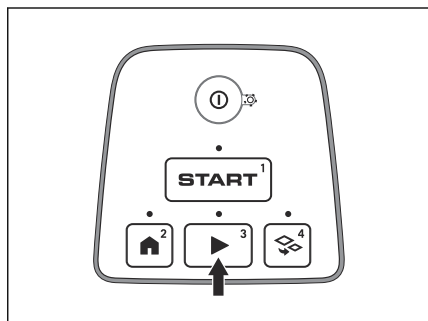

3. Nacisnąć przycisk **START**.

#### 5.3.2 Obszar odrębny

Aby skosić obszary odrębne, należy wybrać tryb pracy *Obszar odrębny*. W tym trybie operator musi ręcznie przetransportować urządzenie pomiędzy terenem głównym i obszarem odrębnym. Urządzenie kosi do momentu rozładowania akumulatora. Gdy akumulator jest rozładowany, umieścić urządzenie w stacji ładującej, aby naładować akumulator. Kiedy akumulator jest w pełni naładowany, urządzenie opuszcza stację ładującą i zatrzymuje się. Urządzenie jest teraz przygotowane do uruchomienia, ale najpierw wymaga potwierdzenia przez operatora.

**Uwaga:** Umieścić urządzenie w stacji ładującej i zmienić tryb pracy na *Teren główny* w aplikacji lub za pomocą klawiatury na produkcie, jeśli po naładowaniu akumulatora ma być koszony teren główny.

### 5.3.2.1 Ustawianie urządzenia w tryb pracy w obszarze odrębnym

Ten tryb pracy można ustawić na pulpicie nawigacyjnym w aplikacji lub za pomocą klawiatury urządzenia:

1. Nacisnąć przycisk **STOP**.
2. Nacisnąć przycisk **Obszar odrębny**.

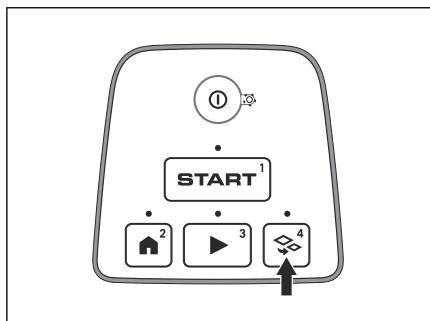

3. Nacisnąć przycisk **START**.

### 5.3.3 Parkuj

Tryb pracy *Parkuj / Harmonogram* oznacza, że urządzenie powraca do stacji ładującej, gdzie pozostaje do następnego harmonogramu. Jeśli urządzenie wykorzystало w danym dniu maksymalny zalecany czas koszenia, zacznie działać następnego dnia. Więcej informacji znajduje się w *Oszacowanie niezbędного czasu pracy na stronie 23*.

#### 5.3.3.1 Parkowanie produktu i ponowne rozpoczęcie od nowego harmonogramu

Ten tryb pracy można ustawić na pulpicie nawigacyjnym w aplikacji lub za pomocą klawiatury urządzenia:

1. Nacisnąć przycisk **STOP**.
2. Nacisnąć przycisk **Parkuj**.

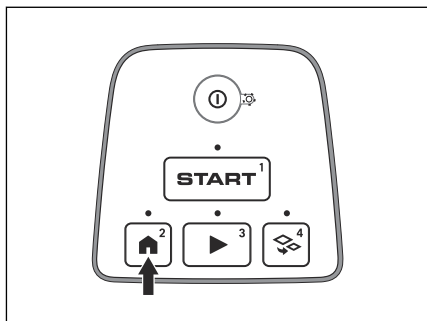

3. Nacisnąć przycisk **START**.

**Uwaga:** Aby zmienić tryb pracy urządzenia, nacisnąć przycisk **STOP**, a urządzenie przejdzie w tryb bezczynności, w którym można ustawić tryb pracy.

### 5.3.4 Parkuj do odwołania

Tryb pracy *Parkuj do odwołania* umożliwia powrót urządzenia do stacji ładującej. Urządzenie pozostanie w stacji ładującej do momentu wybrania nowego trybu pracy.

#### 5.3.4.1 Parkowanie produktu

Ten tryb pracy można ustawić na pulpicie nawigacyjnym w aplikacji lub za pomocą klawiatury urządzenia:

1. Nacisnąć przycisk **STOP**.
2. Nacisnąć i przytrzymać przycisk **Park** przez 2 sekundy.

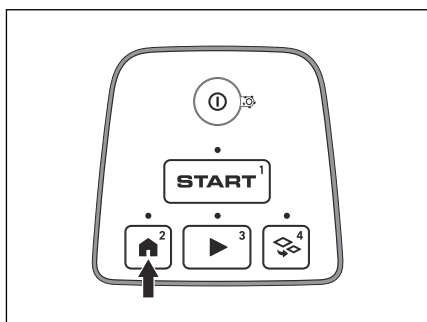

3. Nacisnąć przycisk **START**.

**Uwaga:** Aby zmienić tryb pracy urządzenia, nacisnąć przycisk **STOP**, a urządzenie przejdzie w tryb bezczynności, w którym można ustawić tryb pracy.

## 5.3.5 Pomiń harmonogram

Wybór opcji *Pomiń harmonogram* umożliwia tymczasowe pominięcie ustawień harmonogramu. Ustawienia harmonogramu można pominąć na 3 godziny. Urządzenia nie można ustawić na koszenie trwające dłużej niż maksymalny czas koszenia dla danego dnia.

### 5.3.5.1 Zastępowanie harmonogramu

Ten tryb pracy można ustawić na pulpicie nawigacyjnym w aplikacji lub za pomocą klawiatury urządzenia:

1. Nacisnąć przycisk **STOP**.
2. Nacisnąć i przytrzymać przycisk **Uruchom** przez 2 sekundy.

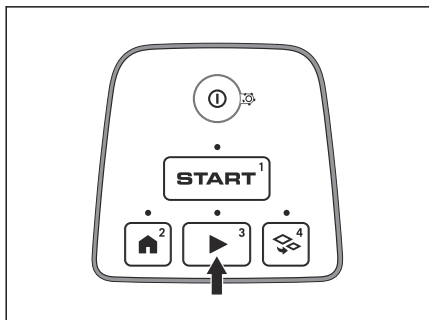

3. Nacisnąć przycisk **START**.

## 5.4 Wyłączanie urządzenia

1. Nacisnąć przycisk **STOP** na górze urządzenia.

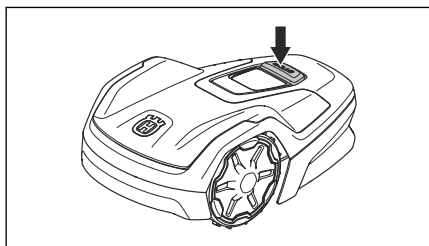

**Uwaga:** Po naciśnięciu przycisku **STOP** urządzenie przejdzie w tryb bezczynności. Urządzenie oraz silnik noży zatrzymają się.

## 5.5 Wyłączanie urządzenia

1. Nacisnąć przycisk **STOP**.

2. Naciskać przez 3 sekundy przycisk **WŁ./WYŁ.**, aby wyłączyć urządzenie. Upewnić się, że wskaźnik LED jest wyłączony.

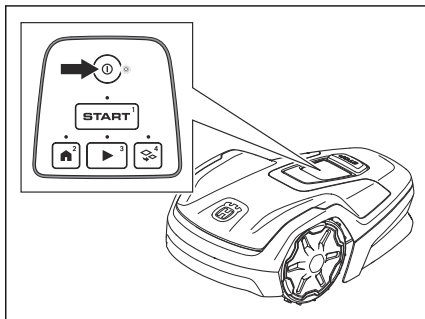

**Uwaga:** Produktu nie można wyłączyć, kiedy znajduje się w stacji ładowującej.

## 5.6 Ładowanie akumulatora

Jeśli urządzenie jest nowe lub było przechowywane przez dłuższy czas, akumulator może być rozładowany. Przed uruchomieniem urządzenia należy naładować akumulator. W trybie *teren główny* urządzenie kosi trawę i ładuje się automatycznie.

1. Nacisnąć przycisk **ON/OFF** (WŁ./WYŁ.), aby uruchomić urządzenie.
2. Umieścić urządzenie w stacji ładowującej, aż płytki ładujące zetkną się z płytkami stykowymi.
3. Upewnić się, że dioda LED na przycisku **WŁ./WYŁ.** pulsuje.

## 5.7 Regulacja wysokości koszenia



**UWAGA:** W pierwszych tygodniach po dokonaniu nowej instalacji ustawij wysokość koszenia na 3, aby zapobiec uszkodzeniu przewodu pętli. Następnie można obniżyć wysokość koszenia co tydzień.

Można wybierać między 3 poziomami wysokości koszenia. Tarcza tnąca ma oznaczenia dla każdego poziomu. Poziom 1 to najniższa wysokość, poziom 2 to średnia wysokość, a poziom 3 to najwyższa wysokość. Ustawienie fabryczne to 3.

### 5.7.1 Regulacja wysokości koszenia



**OSTRZEŻENIE:** Stosować rękawice ochronne.

1. Nacisnąć na 3 sekundy przycisk **WŁ./WYŁ.**, aby wyłączyć urządzenie
2. Należy się upewnić, że produkt jest wyłączony. Gdy produkt jest wyłączony, kontrolka LED na przycisku **WŁ./WYŁ.** jest wyłączona. Więcej informacji znajduje się w *Klawiatura na stronie 10.*
3. Podnieść pokrywę górną za przednią część i ją zdjąć.

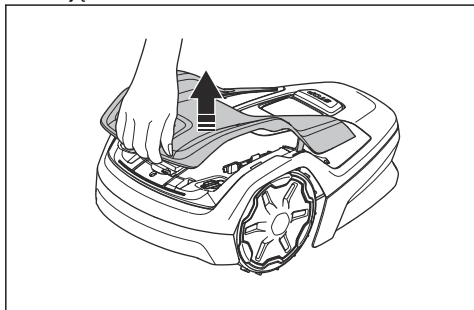

4. Wyjąć klucz Torx z korpusu urządzenia.
5. Umieścić urządzenie tarczą tnącą zwróconą do góry.
6. Wykręcić 2 śruby z tarczy tnącej.
7. Wyjąć tarczę tnącą.

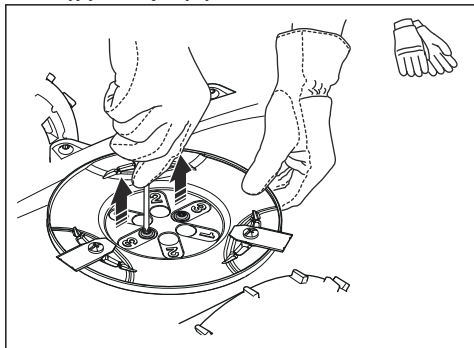

8. Wybrać wysokość koszenia i wyrównać 2 otwory na tarczy tnącej z 2 otworami na wałku.
9. Wkręcić 2 śruby na tarczy tnącej, aby zamontować wałek na tarczy tnącej.
10. Umieścić klucz Torx z powrotem na korpusie produktu.
11. Założyć górną pokrywę urządzenia.

## 6 Przegląd

### 6.1 Wprowadzenie – konserwacja



**OSTRZEŻENIE:** Należy wyłączyć urządzenie przed rozpoczęciem czynności konserwacyjnych.



**OSTRZEŻENIE:** Stosować rękawice ochronne.

W celu zapewnienia lepszej pracy i dłuższego okresu eksploatacji urządzenia należy je regularnie czyścić i wymieniać zużyte części.

Gdy urządzenie jest nowe, należy co tydzień sprawdzać tarcze tnące i noże. W przypadku niewielkiego zużycia można przedłużyć termin kolejnej kontroli tarczy tnących i noży. W przypadku dużego zużycia należy częściej sprawdzać tarcze tnące i ostrza.

### 6.2 Plan konserwacji

Harmonogram konserwacji pokazuje sposób serwisowania i konserwacji urządzenia. W celu zapewnienia lepszego działania i wydłużenia okresu eksploatacji urządzenia należy przestrzegać harmonogramu konserwacji.

Ważne jest, aby tarcza tnąca łatwo się obracała, a krawędzie noży nie były uszkodzone. Okres eksploatacji noży wynosi zwykle od 4 do 7 tygodni. Poniższe warunki mogą wydłużyć lub skrócić okres eksploatacji noży:

- Czas pracy i wielkość obszaru roboczego.
- Długość i grubość trawy.
- Rodzaj gleby, obecność piasku i stosowane nawozy.
- Przedmioty, takie jak szyszki, narzędzia, kamienie i korzenie, znajdujące w obszarze roboczym.

**Uwaga:** Jeśli noże są tępe, efekt koszenia może być niezadowalający. Więcej informacji znajduje się w *Wymiana noży na stronie 32* aby dowiedzieć się, jak wymieniać noże.

X = zalecenia są zawarte w niniejszej instrukcji obsługi.

O = zalecenia nie zostały zawarte w niniejszej instrukcji obsługi. Skontaktować się z autoryzowanym punktem serwisowym.

Przygotowanie	Co tydzień	Co roku	Co trzy lata
Wyczyścić urządzenie. Więcej informacji znajduje się w <i>Czyszczenie urządzenia na stronie 31</i> .	X		
Sprawdzić urządzenie pod kątem uszkodzeń i zużycia.	X		
Przeprowadzić aktualizację oprogramowania sprzętowego.	X		
Sprawdzić komunikaty serwisowe dotyczące zalecanych aktualizacji.		O	
<b>Serwisowanie</b>			
Sprawdzić noże i w razie potrzeby wymienić je wraz z ich śrubami. Więcej informacji znajduje się w <i>Wymiana noży na stronie 32</i> .	X		
Sprawdzić i wypolerować płytki stykowe w stacji ładującej.		X	
Sprawdzić i wypolerować płytki ładujące urządzenia.		X	
Przed umieszczeniem urządzenia w miejscu przechowywania należy w pełni naładować akumulator. Więcej informacji znajduje się w <i>Ładowanie akumulatora na stronie 28</i> .		X	
Należy sprawdzić, czy urządzenie jest prawidłowo zadokowane i ładuje się.		O	
Sprawdzić i wyczyścić filtr przepływu powietrza.		O	
Wymienić filtr przepływu powietrza.			O

Przygotowanie	Co tydzień	Co roku	Co trzy lata
Sprawdzić moment siły dokręcenia śrub podwozia.		○	
Otworzyć podwozie i wymienić wszystkie taśmy uszczelniające.			○
<b>Ostatni krok</b>			
Za pomocą narzędzia do konserwacji oprogramowania przeprowadzić test działania funkcji urządzenia.		○	

### 6.3 Czyszczenie urządzenia



**UWAGA:** Nie używać myjek wysokociśnieniowych do czyszczenia urządzenia. Nie używać rozpuszczalników do czyszczenia.



**OSTRZEŻENIE:** Nosić rękawice ochronne.

Firma Husqvarna zaleca stosowanie specjalnego zestawu do czyszczenia i konserwacji. Aby uzyskać więcej informacji, należy skontaktować się z serwisem Husqvarna.

#### 6.3.1 Czyszczenie podwozia i tarczy tnącej

Tarczę tnącą i noże należy sprawdzać co tydzień. Wymontować obudowę urządzenia, aby ją całkowicie wyczyścić.

1. Nacisnąć przycisk **STOP**.
2. Nacisnąć na 3 sekundy przycisk **WŁ./WYŁ.**, aby wyłączyć urządzenie. Upewnić się, że kontrolka LED na urządzeniu zgasła.
3. Podnieść pokrywę górną za przednią część i ją zdjąć.

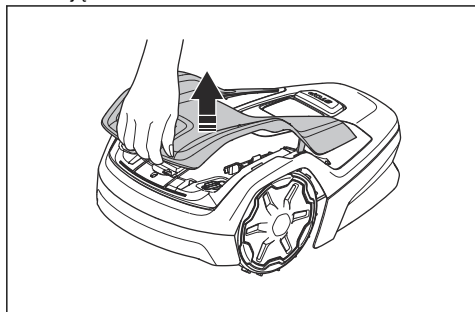

4. Wyjąć narzędzie do konserwacji z obudowy urządzenia.
5. Przytrzymać tylne koło jedną ręką.

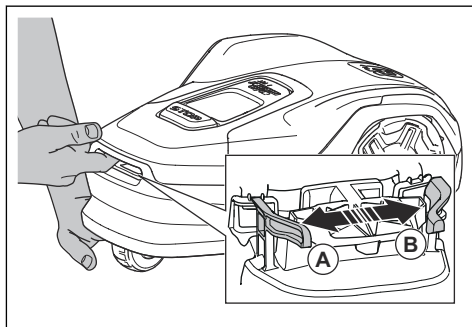

6. Popchnąć wierzch dłoni w górę, aby podnieść obudowę urządzenia.
7. Drugą ręką nacisnąć lewy zacisk (A), a następnie prawy (B).

**Uwaga:** Zaciski (A) i (B) są niewidoczne. Zaciski znajdują się w otworze z przodu urządzenia.

8. Wepchnąć narzędzie do konserwacji w 2 otwory, aby poluzować obudowę urządzenia.

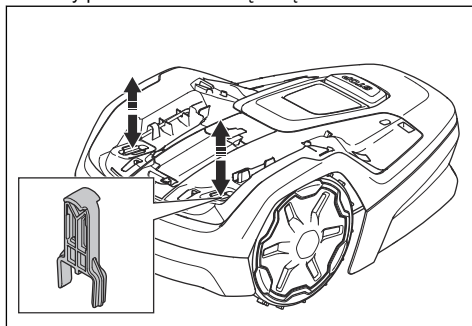

9. Zdjąć obudowę urządzenia.
10. Położyć urządzenie na boku.
11. Upewnić się, że noże nie są uszkodzone oraz że noże i tarcze tnące mogą się swobodnie obracać.
12. Wyczyścić tarcze tnące i podwozie przy użyciu szczotki i bieżącej wody.

### 6.3.2 Czyszczenie kół

Urządzenie nie działa prawidłowo na zboczach, jeśli trawa blokuje koła.

- Do czyszczenia kół używać miękkiej szczoteczki.

### 6.3.3 Czyszczenie obudowy urządzenia

- Czyścić obudowę urządzenia wilgotną ściereczką nasączoną wodą z odrobiną mydła.

### 6.3.4 Czyszczenie płytek ładujących i płytek stykowych

1. Czyścić płytki ładujące i płytki stykowe drobnoziarnistym papierem ściernym.
2. Smarować płytki ładujące i płytki stykowe smarem.

### 6.3.5 Czyszczenie stacji ładującej



**OSTRZEŻENIE:** Odłączyć zasilacz od gniazda zasilania przed konserwacją lub czyszczeniem stacji ładującej lub zasilacza.



**UWAGA:** Do czyszczenia stacji ładującej nie wolno używać myjki wysokociśnieniowej ani strumienia bieżącej wody.

**Uwaga:** Urządzenie nie może wjechać do stacji ładującej, jeśli znajdują się w niej jakieś przedmioty. Regularnie czyścić stację ładującą.

- Usuwać trawę, gałązki i inne przedmioty ze stacji ładującej.

### 6.4 Wymiana noży



**OSTRZEŻENIE:** Husqvarna może zagwarantować bezpieczeństwo wyłącznie, jeśli używane są oryginalne ostrza Husqvarna z wytłoczonym logo ukoronowanej litery H.

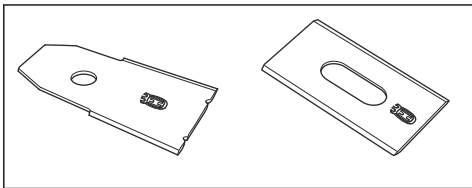

**OSTRZEŻENIE:** Podczas wymiany noży należy wymienić śruby. Używane śruby mogą szybko się zużywać i spowodować

poluzowanie się noża, co grozi poważnymi obrażeniami.

Wymienić zużyte lub uszkodzone noże, aby zapewnić bezpieczną pracę. Noże należy wymieniać regularnie, aby uzyskać satysfakcjonujący efekt koszenia i niskie zużycie energii. Aby zapewnić odpowiednie wyważenie układu tnącego, wszystkie 3 noże i śruby należy wymienić jednocześnie.

### 6.4.1 Wymiana noży

1. Nacisnąć przycisk **STOP**.
2. Nacisnąć przez 3 sekundy przycisk **WŁ./WYŁ.**, aby wyłączyć urządzenie. Upewnić się, że kontrolka LED na urządzeniu zgasła.

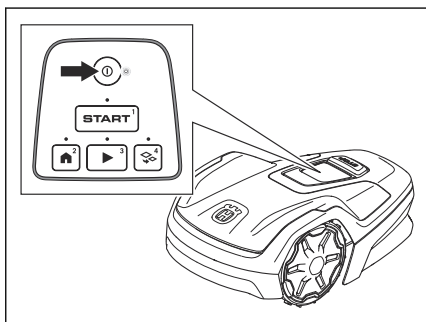

3. Umieścić urządzenie z tarczą tnącą zwróconą do góry na miękkiej i czystej powierzchni.
4. Wykręcić 3 śruby i wymontować noże z każdej tarczy tnącej.

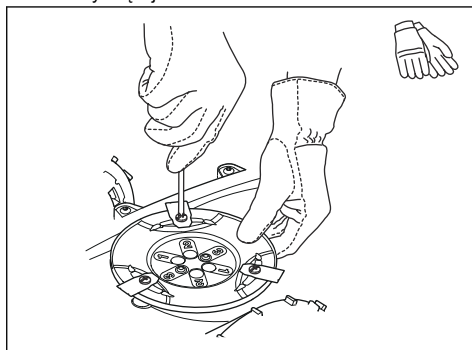

5. Zamontować nowe noże i wkręcić śruby.
6. Upewnić się, że noże mogą obracać się swobodnie.

## 6.5 Akumulator

---



**UWAGA:** Przed umieszczeniem urządzenia w miejscu przechowywania należy w pełni naładować akumulator. Jeśli akumulator nie zostanie w pełni naładowany, urządzenie może ulec uszkodzeniu.

---

Jeśli czas pracy urządzenia między ładowaniami jest krótszy niż zazwyczaj, oznacza to, że cykl życia akumulatora dobiega końca. Wymień akumulator, aby wydłużyć czas pracy.

---

**Uwaga:** Żywotność akumulatora zależy od długości sezonu roboczego oraz liczby godzin roboczych urządzenia w ciągu dnia. Długi sezon lub wielogodzinna praca urządzenia w ciągu dnia oznaczają, że akumulator będzie wymagać częstszej wymiany.

---

## 6.6 Serwis w sezonie zimowym

Przed odstawieniem produktu na zimę należy go oddać do serwisowania do centrum serwisowego firmy Husqvarna. Regularne przeglądy zimowe pozwolą utrzymać urządzenie w dobrym stanie technicznym i stworzyć jak najlepsze warunki do pracy w kolejnym sezonie bez żadnych zakłóceń.

Serwis zazwyczaj składa się z następujących czynności:

- Dokładne czyszczenie obudowy, podwozia, tarczy tnącej oraz wszystkich innych części ruchomych.
- Testowanie działania produktu oraz jego podzespołów.
- Kontrola zużycia i w razie potrzeby wymiana podzespołów takich jak noże i łożyska.
- Testowanie pojemności akumulatora urządzenia i ewentualnie zalecenie jego wymiany.
- Jeśli nowe oprogramowanie sprzętowe jest dostępne, urządzenie zostanie zaktualizowane.

## 7 Rozwiązywanie problemów

### 7.1 Wprowadzenie – rozwiązywanie problemów

W tym rozdziale można znaleźć informacje i pomoc dotyczące objawów i usterek urządzenia. Więcej informacji i często zadawane pytania można znaleźć na stronie [www.husqvarna.com](http://www.husqvarna.com).

### 7.2 Komunikaty o błędach

Komunikaty o błędach z poniższej tabeli są wyświetlane w aplikacji. Jeśli dany komunikat często się powtarza, należy skontaktować się z działem obsługi klienta Husqvarna.

Komunikat	Przyczyna	Postępowanie
<i>Silnik koła zablokowany, lewa/prawa strona</i>	Trawa lub inny przedmiot owinięty wokół koła napędowego.	Usunąć trawę lub inny przedmiot.
<i>Układ tnący zablokowany</i>	Trawa lub inny przedmiot owinięty wokół tarczy tnącej.	Usunąć trawę lub inny przedmiot.
	Tarcza tnąca jest zanurzona w wodzie.	Przemieścić urządzenie i zabezpieczyć obszar pracy przed gromadzeniem się wody.
	Trawa jest zbyt wysoka.	Przed zamontowaniem urządzenia należy skosić trawę. Upewnić się, że maksymalna wysokość trawy wynosi 4 cm / 1.6".
<i>Zablokowana</i>	Urządzenie znajduje się za wieloma przeszkodami na małym obszarze.	Usunąć przeszkody lub umieścić pętlę ograniczającą wokół przeszkody, aby utworzyć wyspę. Więcej informacji znajduje się w <i>Tworzenie wyspy na stronie 17</i> .
<i>Poza obszarem pracy</i>	Odcinek pętli ograniczającej krzyżuje się z innym odcinkiem pętli ograniczającej stacji ładującej.	Upewnić się, że pętla ograniczająca jest odpowiednio podłączona.
	Pętla ograniczająca znajduje się zbyt blisko krawędzi obszaru roboczego.	Upewnić się, że pętla ograniczająca jest odpowiednio zainstalowana. Więcej informacji znajduje się w <i>Montaż przewodu ograniczającego na stronie 20</i> .
	Obszar roboczy jest bardzo nachylony w miejscu ułożenia pętli ograniczającej.	
	Pętla ograniczająca biegnie w niewłaściwym kierunku wokół wyspy.	
	Zakłócenia pętli ograniczającej powodowane przez metalowe obiekty, takie jak ogrodzenia, stal zbrojeniowa lub zakopane w pobliżu przewody.	Przesunąć pętlę ograniczającą.
	Urządzenie nie wykrywa prawidłowego sygnału pętli z powodu zakłóceń powodowanych przez inne urządzenie zamontowane w pobliżu.	Umieścić urządzenie w stacji ładującej i wygenerować nowy sygnał pętli.

Komunikat	Przyczyna	Postępowanie
<i>Rozładowany akumulator</i>	Urządzenie nie może znaleźć stacji ładującej.	Zmienić położenie przewodu doprowadzającego. Więcej informacji znajduje się w <i>Montaż przewodu doprowadzającego na stronie 20</i> .
	Akumulator jest wyeksploatowany.	Wymienić akumulator. Należy skontaktować się z serwisem Husqvarna.
	Antena stacji ładującej jest uszkodzona.	Sprawdzić, czy kontrolka na stacji ładującej miga na czerwono. Więcej informacji znajduje się w <i>Kontrolka na stacji ładującej na stronie 40</i> .
	Płytki ładujące urządzenia lub płytki stykowe na stacji ładującej są uszkodzone na skutek korozji.	Wyczyścić płytki ładujące i płytki stykowe. Więcej informacji znajduje się w <i>Czyszczenie płytek ładujących i płytek stykowych na stronie 32</i> . Jeśli problem utrzymuje się, należy skontaktować się z serwisem Husqvarna.
<i>Nieprawidłowy kod PIN</i>	Wprowadzono nieprawidłowy kod PIN. Dozwolonych jest 5 prób, po których urządzenie zostanie zablokowane na pewien czas.	Wprowadzić prawidłowy kod PIN. Jeśli użytkownik nie zna prawidłowego kodu PIN, należy przejść do sekcji <a href="http://www.husqvarna.com">www.husqvarna.com</a> , aby zdobyć informacje na temat sposobu uzyskania kodu PIN lub porozmawiać z serwisem Husqvarna.
<i>Brak napędu</i>	Urządzenie zaczepiło się o coś i zaczęło się ślizgać.	Uwolnić urządzenie i usunąć przyczynę problemu. Jeśli przyczyną była mokra trawa, przed ponownym użyciem urządzenia należy zaczekać, aż trawnik wyschnie.
	Obszar pracy obejmuje stromą pochyłość.	Stromą pochyłość należy odizolować. Więcej informacji znajduje się w <i>Określanie lokalizacji przewodu ograniczającego na stronie 15</i> .
	Przewód doprowadzający nie jest ułożony ukośnie na pochyłości.	Upewnić się, że przewód doprowadzający jest zainstalowany ukośnie w poprzek pochyłości. Więcej informacji znajduje się w <i>Umieszczanie przewodu ograniczającego na pochyłości na stronie 16</i> .
<i>Przeciążenie silnika kół, lewa/prawa strona</i>	Trawa lub inny przedmiot owinięty wokół koła napędowego.	Usunąć trawę lub przedmiot z koła napędowego.
<i>Usterka czujnika zderzenia</i>	Przednie koła urządzenia są zablokowane.	Uwolnić urządzenie i usunąć przyczynę problemu. Jeśli problem utrzymuje się, należy skontaktować się z serwisem Husqvarna.

<b>Komunikat</b>	<b>Przyczyna</b>	<b>Postępowanie</b>
<i>Zablokowana stacja ładowująca</i>	Styk pomiędzy płytkami ładującymi na urządzeniu a płytkami stykowymi na stacji ładującej jest słaby. Urządzenie podjęło kilka prób naładowania akumulatora.	Umieścić urządzenie w stacji ładującej i sprawdzić, czy płytki ładujące i płytki stykowe stykają się ze sobą.
	Przedmiot uniemożliwia podłączenie urządzenia do stacji ładującej.	Usunąć przedmiot.
	Stacja ładująca jest przechylona lub wygięta.	Położyć płytę podstawy na równym podłożu.
	Przewód doprowadzający nie jest prawidłowo zainstalowany.	Prawidłowo zainstalować przewód doprowadzający. Więcej informacji znajduje się w <i>Montaż przewodu doprowadzającego na stronie 20</i> .
	Na kołach znajdują się zabrudzenia uniemożliwiające urządzeniu wejście do stacji ładującej.	Całkowicie wyczyścić urządzenie.
<i>Zablokowana w stacji ładującej</i>	Przedmiot uniemożliwia odłączenie się urządzenia od stacji ładującej.	Usunąć przedmiot.
	Na kołach znajdują się zabrudzenia uniemożliwiające urządzeniu wejście do stacji ładującej.	Całkowicie wyczyścić urządzenie.
<i>Odwrócona</i>	Urządzenie znajduje się w nieprawidłowej pozycji, urządzenie przechyliło się zbyt mocno lub jest odwrócone.	Umieścić urządzenie w prawidłowej pozycji.
<i>Uniesiona</i>	Po podniesieniu urządzenia został włączony czujnik podnoszenia.	Upewnić się, czy obudowa kosiarki może poruszać się swobodnie względem podwozia. Usunąć lub utworzyć wyspę wokół przedmiotów, które mogą spowodować uniesienie podwozia. Jeśli problem utrzymuje się, należy skontaktować się z serwisem Husqvarna.
<i>Usterka koła napędowego, prawe/lewe</i>	Trawa lub inny przedmiot owinięty wokół koła napędowego.	Wyczyścić koła i obszar wokół nich.
<i>Usterka w układzie elektronicznym</i>	Tymczasowy problem związany z układem elektronicznym lub oprogramowaniem sprzętowym urządzenia.	Ponownie uruchomić urządzenie. Jeśli problem utrzymuje się, należy skontaktować się z serwisem Husqvarna.
<i>Usterka czujnika pętli, przód/tył</i>		
<i>Usterka czujnika przechyłu</i>		
<i>Przejsciowa usterka</i>		
<i>Nieprawidłowa kombinacja rezerwowego urządzenia</i>		
<i>Tymczasowa usterka akumulatora</i>		
<i>Usterka funkcji bezpieczeństwa</i>		

<b>Komunikat</b>	<b>Przyczyna</b>	<b>Postępowanie</b>
<i>Usterka układu ładowania</i>	Nieprawidłowy typ akumulatora.	Zgodnie z zaleceniem producenta należy korzystać z oryginalnych akumulatorów.
<i>Usterka akumulatora</i>	Tymczasowy problem związany z akumulatorem lub oprogramowaniem sprzętowym urządzenia.	Ponownie uruchomić urządzenie. Jeśli problem utrzymuje się, należy skontaktować się z serwisem Husqvarna.
	Nieprawidłowy typ akumulatora.	Zgodnie z zaleceniem producenta należy korzystać z oryginalnych akumulatorów.
<i>Ograniczenie temperatury</i>	Temperatura w akumulatorze jest zbyt wysoka lub zbyt niska, aby można było rozpocząć pracę.	Temperatura akumulatora nie mieści się w zakresie roboczym, a ładowanie/koszenie zostało zatrzymane. Ładowanie/koszenie rozpocznie się, gdy temperatura zostanie przywrócona do wartości granicznych.
<i>Zbyt wysokie natężenie prądu ładowania</i>	Nieprawidłowy lub wadliwy zasilacz.	Ponownie uruchomić urządzenie. Jeśli problem utrzymuje się, należy skontaktować się z serwisem Husqvarna.

Komunikat	Przyczyna	Postępowanie
<i>Brak sygnału pętli</i>	Zasilacz lub przewód niskiego napięcia nie są podłączone.	Jeśli wskaźnik LED stanu stacji ładującej nie świeci, oznacza to brak zasilania. Należy sprawdzić połączenie gniazda zasilania z wyłącznikiem różnicowoprądowym. Upewnić się, czy przewód niskiego napięcia jest podłączony do stacji ładującej.
	Zasilacz lub przewód niskiego napięcia są uszkodzone lub nie zostały podłączone.	Należy wymienić zasilacz lub przewód niskiego napięcia.
	Pętla ograniczająca nie jest podłączona do stacji ładującej.	Podłączyć pętlę ograniczającą do stacji ładującej. Wymienić złącza, jeśli są uszkodzone. Więcej informacji znajduje się w <i>Montaż przewodu ograniczającego na stronie 20</i> .
	Pętla ograniczająca jest uszkodzona.	Sprawdzić wskaźnik LED stacji ładującej. Jeśli pętla ograniczająca jest uszkodzona, wymienić uszkodzony odcinek na nową pętlę ograniczającą.
	Urządzenie próbowało się uruchomić, ale nie znajduje się w stacji ładującej i <i>włączony jest tryb ECO</i> .	Umieścić urządzenie w stacji ładującej i włączyć je.
	Odcinek pętli ograniczającej przecina inną część pętli ograniczającej do wyspy i od niej.	Pętlę ograniczającą należy zainstalować w prawidłowym kierunku wokół wyspy. Więcej informacji znajduje się w <i>Montaż przewodu ograniczającego na stronie 20</i> .
	Problem z parowaniem pomiędzy urządzeniem a stacją ładującą.	Umieścić urządzenie w stacji ładującej i wygenerować nowy sygnał pętli. Więcej informacji znajduje się w <i>Nowy sygnał pętli na stronie 25</i> .
	Zakłócenia ze strony metalowych przedmiotów (np. ogrodzeń, stali zbrojeniowej lub zakopanych w pobliżu przewodów).	Aby zwiększyć siłę sygnału, należy przesunąć pętlę ograniczającą i/lub utworzyć wyspy bez przewodu w obszarze roboczym.
Urządzenie znajduje się zbyt daleko od pętli ograniczającej.	Zamontować pętlę ograniczającą w taki sposób, aby wszystkie części obszaru roboczego znajdowały się w odległości nie większej niż 15 m / 50 stóp od pętli ograniczającej.	
<i>Kosiarka przechylona</i>	Urządzenie jest przechylone pod kątem większym niż maksymalny.	Ustawić urządzenie na płaskim podłożu.
<i>Nieprawidłowa konfiguracja oprogramowania sprzętowego</i>	Nie można zaktualizować oprogramowania sprzętowego w urządzeniu.	Umieścić urządzenie w stacji ładującej i zaktualizować oprogramowanie sprzętowe przy użyciu FOTA. Jeśli problem utrzymuje się, należy skontaktować się z serwisem Husqvarna.

## 7.3 Komunikaty informacyjne i ostrzegawcze

Komunikaty informacyjne z poniższej tabeli są wyświetlane w aplikacji. Jeśli dany komunikat często się powtarza, należy skontaktować się z działem obsługi klienta Husqvarna.

Komunikat	Przyczyna	Postępowanie
<i>Ustawienia przywrócone</i>	Zakończono <i>resetowanie wszystkich ustawień użytkownika</i> .	Zwykłe działanie urządzenia.
<i>Problem dotyczący Flexi-Fence</i>	Niski poziom naładowania akumulatora akcesorium FlexiFence. Urządzenie FlexiFence nie działa, gdy akumulator jest rozładowany. Urządzenie może kosić w strefie niedostępnej, jeśli produkt zostanie uruchomiony przed naładowaniem FlexiFence.	Przed uruchomieniem urządzenia należy je zaparkować i naładować akcesorium FlexiFence.
	Temperatura w akcesorium FlexiFence jest wyższa niż dopuszczalny limit i jest ono wyłączone.	Ustawić urządzenie w obszarze chronionym przed słońcem. Przed uruchomieniem akcesorium FlexiFence należy poczekać, aż temperatura spadnie.
<i>Nie znaleziono doprowadzenia</i>	Przewód doprowadzający nie jest podłączony do stacji ładującej.	Podłączyć przewód doprowadzający do stacji ładującej. Więcej informacji znajduje się w <i>Montaż przewodu doprowadzającego na stronie 20</i> .
	Uszkodzenie przewodu doprowadzającego.	Wymienić uszkodzony odcinek na nowy przewód doprowadzający.
	Przewód doprowadzający nie jest podłączony do pętli ograniczającej.	Połączyć przewód doprowadzający prawidłowo z pętlą ograniczającą. Więcej informacji znajduje się w <i>Montaż przewodu doprowadzającego na stronie 20</i> .
<i>Utworzono sygnał pętli</i>	Zmieniono nowy sygnał pętli.	Zwykłe działanie urządzenia.
<i>Wymaga ręcznego ładowania</i>	Urządzenie jest ustawione w trybie pracy <i>Obszar odrębny</i> .	Umieścić urządzenie w stacji ładującej.
<i>Następne uruchomienie: gg:mm</i>	Ustawienia harmonogramu uniemożliwiają pracę urządzenia.	Zmienić ustawienia harmonogramu. Więcej informacji znajduje się w <i>Harmonogram na stronie 23</i> .
	Urządzenie pracowało przez maksymalny czas cięcia w ciągu dnia.	Zwykłe działanie urządzenia.
<i>Dzisiejsze koszenie zakończone</i>	Urządzenie pracowało przez maksymalny czas cięcia w ciągu dnia.	Zwykłe działanie urządzenia. Więcej informacji znajduje się w <i>Harmonogram na stronie 23</i> .
<i>NIE zmieniono połączenia</i>	Sygnał pętli nie został zmieniony z powodu błędu.	Wygenerować kilka razy <i>nowy sygnał pętli</i> . Więcej informacji znajduje się w <i>Nowy sygnał pętli na stronie 25</i> . Jeśli problem utrzymuje się, należy skontaktować się z serwisem Husqvarna.

## 7.4 Kontrolka na stacji ładującej

Prawidłowa instalacja jest potwierdzona przez kontrolkę na stacji ładującej, która wówczas się świeci stale lub miga na zielono. Jeżeli kontrolka zachowuje się inaczej, należy postępować według instrukcji w poniższej tabeli Rozwiązywanie problemów.

Aby uzyskać więcej informacji, należy skontaktować się z serwisem Husqvarna.

Światło	Przyczyna	Rozwiązanie
Stale zielone światło	Sygnały są dobre.	Zwykłe działanie produktu.
Miga na zielono	Sygnały są dobre; <i>tryb ECO</i> jest włączony.	Zwykłe działanie produktu. Patrz <i>Tryb ECO na stronie 23</i> .
Niebieskie migające światło	Pętla ograniczająca nie jest podłączona do stacji ładującej.	Należy sprawdzić, czy połączenie pętli ograniczającej ze stacją ładującą jest prawidłowe. Patrz <i>Montaż przewodu ograniczającego na stronie 20</i> .
	Uszkodzenie pętli ograniczającej.	Sprawdzić, gdzie wystąpiło uszkodzenie. Wymienić uszkodzony odcinek na nową pętlę ograniczającą.
Żółte migające światło	Przewód doprowadzający nie jest podłączony do stacji ładującej.	Upewnić się, że przewód doprowadzający został prawidłowo zainstalowany w stacji ładującej. Więcej informacji znajduje się w <i>Montaż przewodu doprowadzającego na stronie 20</i>
	Uszkodzenie przewodu doprowadzającego.	Sprawdzić, gdzie wystąpiło uszkodzenie. Wymienić uszkodzony odcinek na nowy przewód doprowadzający.
Miga na czerwono	Zakłócenia w antenie stacji ładującej.	Należy skontaktować się z serwisem Husqvarna.
Czerwone światło stale	Błąd w płytce układu elektronicznego lub nieprawidłowe zasilanie w stacji ładującej. Błąd powinien być naprawiony przez technika w serwisie Husqvarna	Należy skontaktować się z serwisem Husqvarna.

## 7.5 Objawy

Jeśli urządzenie nie działa w normalny sposób, należy postępować zgodnie z poniższą tabelą objawów. Jeśli przyczyna usterki nadal nie zostanie ustalona, skontaktować się z serwisem Husqvarna.

Objawy	Przyczyna	Postępowanie
Urządzenie ma problemy z dokowaniem.	Przewód doprowadzający nie jest umieszczony w linii prostej i nie znajduje się w prawidłowej odległości od stacji ładującej.	Sprawdzić instalację stacji ładującej. Więcej informacji znajduje się w <i>Instalacja stacji ładującej na stronie 19</i> .
	Przewód doprowadzający nie jest ułożony w specjalnej szczelinie na płycie stacji ładującej.	Upewnić się, że przewód doprowadzający jest ułożony prosto i umieścić go w szczelinie w płycie stacji ładującej. Więcej informacji znajduje się w <i>Montaż przewodu doprowadzającego na stronie 20</i> .
	Stacja ładująca nie znajduje się na płaskim podłożu.	Ustawić stację ładującą na równej powierzchni. Więcej informacji znajduje się w <i>Miejsce instalacji stacji ładującej na stronie 14</i> .
	Zabrudzenia na urządzeniu uniemożliwiają mu wejście do stacji ładującej.	Całkowicie wyczyścić urządzenie. Więcej informacji znajduje się w <i>Czyszczenie urządzenia na stronie 31</i> .
	Płytki ładujące urządzenia lub płytki stykowe na stacji ładującej są uszkodzone na skutek korozji.	Wyczyścić płytki ładujące i płytki stykowe. Więcej informacji znajduje się w <i>Czyszczenie płytek ładujących i płytek stykowych na stronie 32</i> .
Urządzenie pracuje o niewłaściwej porze.	Czas rozpoczęcia i zakończenia pracy jest nieprawidłowy.	Zmienić ustawienia harmonogramu. Więcej informacji znajduje się w <i>Harmonogram na stronie 23</i> .
	Godzina w urządzeniu jest źle ustawiona.	Ustawić godzinę w menu <i>Ogólne</i> w aplikacji.
Urządzenie drga.	Układ tnący nie jest wyważony z powodu uszkodzenia tarcz.	Sprawdzić tarcze i śruby. Wymienić je w razie potrzeby. Więcej informacji znajduje się w <i>Wymiana noży na stronie 32</i> .
	Układ tnący nie jest wyważony z powodu zbyt dużej ilości noży w tej samej pozycji.	Sprawdzić, czy do każdej śruby jest przymocowana tylko jedna tarcza.
	W produkcie są zainstalowane tarcze o różnej grubości.	Sprawdzić, czy noże mają inną grubość i wymienić je w razie potrzeby.
	Tarcza tnąca nie jest prawidłowo zamontowana.	Upewnić się, że śruby są prawidłowo zamocowane na tarczy tnącej.
Urządzenie pracuje, ale tarcza tnąca się nie obraca.	Urządzenie szuka stacji ładującej lub kosi w kierunku punktu początkowego.	Zwykła obsługa urządzenia. Tarcza tnąca nie obraca się, kiedy produkt szuka stacji ładującej.
Urządzenie pracuje przez krótsze okresy między ładowaniami niż zwykle.	Trawa lub inny przedmiot powoduje zablokowanie tarczy tnącej.	Usunąć i wyczyścić tarczę tnącą. Patrz <i>Czyszczenie podwozia i tarczy tnącej na stronie 31</i> .
	Akumulator jest wyeksploatowany.	Wymienić akumulator. Należy skontaktować się z serwisem Husqvarna.
	Noże są tępe. Koszenie trawy wymaga więcej energii.	Wymienić noże. Więcej informacji znajduje się w <i>Wymiana noży na stronie 32</i> .

Objawy	Przyczyna	Postępowanie
Zarówno czas koszenia, jak i ładowania, są krótsze niż zwykle.	Akumulator jest wyeksploatowany.	Wymienić akumulator. Należy skontaktować się z serwisem Husqvarna.
Wystąpił błąd podczas instalacji nowego oprogramowania sprzętowego za pośrednictwem FOTA.	Oprogramowanie sprzętowe nie zostało prawidłowo pobrane.	Nacisnąć przycisk na wyświetlaczu, aby ponownie rozpocząć instalację oprogramowania sprzętowego. Jeśli problem utrzymuje się, należy skontaktować się z serwisem Husqvarna.
Kosiarka jest zadokowana na kilka godzin w stacji ładującej.	Urządzenie pracowało przez maksymalny czas cięcia w ciągu dnia.	Zwykła obsługa urządzenia. Więcej informacji znajduje się w <i>Oszacowanie niezbędnego czasu pracy na stronie 23</i> .
	Przycisk <b>STOP</b> został wciśnięty.	Wpisać kod PIN i wcisnąć przycisk <b>Start</b> .
	Włączono tryb parkowania.	Zmienić tryb pracy. Więcej informacji znajduje się w <i>Tryby pracy na stronie 26</i> .
	Urządzenie nie będzie pracować, jeśli temperatura akumulatora jest zbyt wysoka lub zbyt niska.	Należy upewnić się, że stacja ładująca jest umieszczona w obszarze chronionym przed promieniami słonecznymi.
Nierówne efekty koszenia.	Urządzenie pracuje przez niewielką liczbę godzin dziennie.	Wydłużyć czas koszenia. Więcej informacji znajduje się w <i>Oszacowanie niezbędnego czasu pracy na stronie 23</i> .
	Aby uzyskać właściwy kształt obszaru roboczego, należy odpowiednio dostosować ustawienia funkcji <i>Pokrycie trawnika</i> , tak aby pokryć wszystkie części obszaru roboczego.	Zmienić ustawienia obszarów, w których urządzenie ma rozpocząć koszenie, jak również częstotliwość koszenia. Więcej informacji znajduje się w <i>Funkcje Pokrycie trawnika i Systematyczne koszenie przewężeń na stronie 24</i> .
	Obszar roboczy jest zbyt duży.	Zmniejszyć rozmiar obszaru roboczego lub wydłużyć harmonogram. Więcej informacji znajduje się w <i>Oszacowanie niezbędnego czasu pracy na stronie 23</i> .
	Noże są tępe.	Wymienić wszystkie noże. Więcej informacji znajduje się w <i>Wymiana noży na stronie 32</i> .
	Zbyt wysoka trawa w porównaniu do ustawionej wysokości koszenia.	Zwiększyć wysokość koszenia, a następnie zmniejszyć ją, gdy trawa będzie krótsza.
	Nagromadzenie trawy na tarczy tnącej lub wokół wałka silnika.	Usunąć zebraną trawę i wyczyścić urządzenie. Więcej informacji znajduje się w <i>Czyszczenie urządzenia na stronie 31</i> .
Poziom naładowania akumulatora jest wysoki, ale urządzenie powraca do stacji ładującej.	Aby zapobiec zablokowaniu na niewielkim obszarze, urządzenie podąża za przewodem doprowadzającym do stacji ładującej.	Zwykła obsługa urządzenia.

## 7.6 Odnajdywanie przerwy w przewodzie pętli

Przerwanie przewodu jest zazwyczaj wynikiem nieumyślnego uszkodzenia mechanicznego, np. w czasie prac ogrodniczych z wykorzystaniem

łopaty. W krajach, gdzie grunt zamarza podczas zimy, ostre kamienie przemieszczające się w glebie mogą uszkodzić przewód. Przerwanie może być także wynikiem nadmiernego naprężenia przewodu powstałego podczas układania.

Koszenie trawy bardzo nisko tuż po ułożeniu przewodów może spowodować uszkodzenie izolacji. Uszkodzenia izolacji mogą spowodować zanik sygnałów sterujących kilka tygodni lub miesięcy później. Aby tego uniknąć, w pierwszym tygodniu po ułożeniu przewodów należy wybrać maksymalną wysokość koszenia, a następnie zmniejszać o jeden stopień co dwa tygodnie, do momentu osiągnięcia pożądanej wysokości koszenia.

Niewłaściwe połączenie przewodu pętli może również spowodować zakłócenia kilka tygodni po jego wykonaniu. Nieprawidłowy spłot może być wynikiem np. niedokładnego zaciśnięcia złączki przy pomocy kombinerek lub zastosowania złączki o jakości niższej od oryginalnej. Przed przejściem do dalszych etapów sprawdzić wszystkie połączenia.

Przerwanie przewodu można zlokalizować poprzez stopniowe skracanie o połowę sprawdzanego przewodu pętli, aż do momentu kiedy pozostanie tylko krótki odcinek przewodu, na którym mogło dojść do przerwania.

Poniższa metoda nie będzie działać po włączeniu trybu *ECO*. Najpierw należy wyłączyć tryb *ECO*. Patrz *Tryb ECO* na stronie 23.

1. Sprawdzić, czy kontrolka na stacji ładowającej miga na niebiesko, co wskazuje na przerwę w przewodzie ograniczającym. Patrz *Kontrolka na stacji ładowającej* na stronie 40.

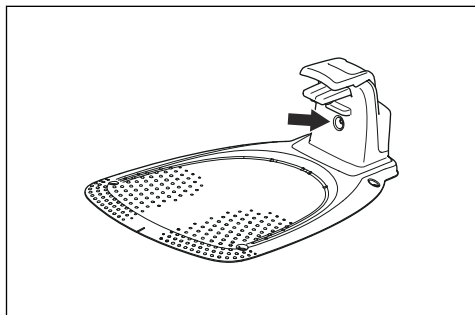

2. Sprawdzić, czy połączenia pętli ograniczającej po stronie stacji ładowającej są wykonane prawidłowo i nie są uszkodzone. Sprawdzić, czy kontrolka na stacji ładowającej nadal miga na niebiesko.

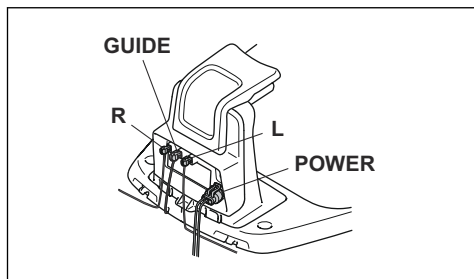

3. Zamienić połączenia pomiędzy przewodem doprowadzającym a jednym z końców pętli ograniczającej w stacji ładowającej.

Rozpocząć od zamienienia połączeń L i GUIDE.

Jeśli kontrolka zacznie świecić zielonym ciągłym światłem, wtedy przerwa znajduje się w przewodzie ograniczającym pomiędzy L a miejscem, w którym przewód doprowadzający łączy się z przewodem ograniczającym (gruba czarna linia na ilustracji).

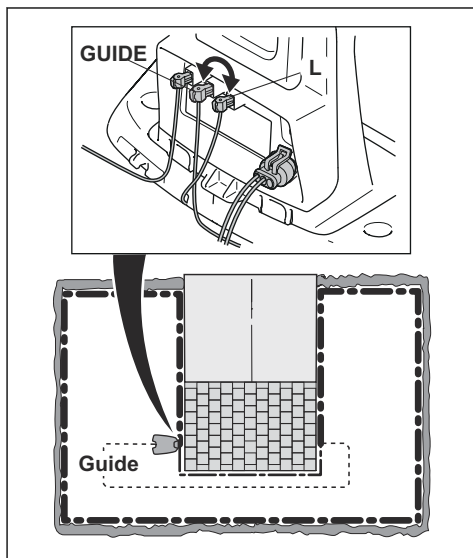

W celu usunięcia usterki potrzebny będzie przewód ograniczający, złącza i złączki:

- a) Jeśli podejrzany przewód ograniczający jest krótki, wówczas najłatwiej jest wymienić cały przewód ograniczający między L a punktem, gdzie przewód doprowadzający jest podłączony do przewodu ograniczającego (gruba czarna linia).
- b) Jeśli podejrzany przewód pętli ograniczającej jest długi (gruba czarna linia), wówczas należy wykonać następujące czynności: Umieścić L i GUIDE z powrotem w oryginalnych położeniach. Następnie odłączyć R. Podłączyć nowy przewód ograniczający do R. Podłączyć drugi koniec tego nowego przewodu ograniczającego przy pomocy złączki na środku podejrzanego fragmentu przewodu.

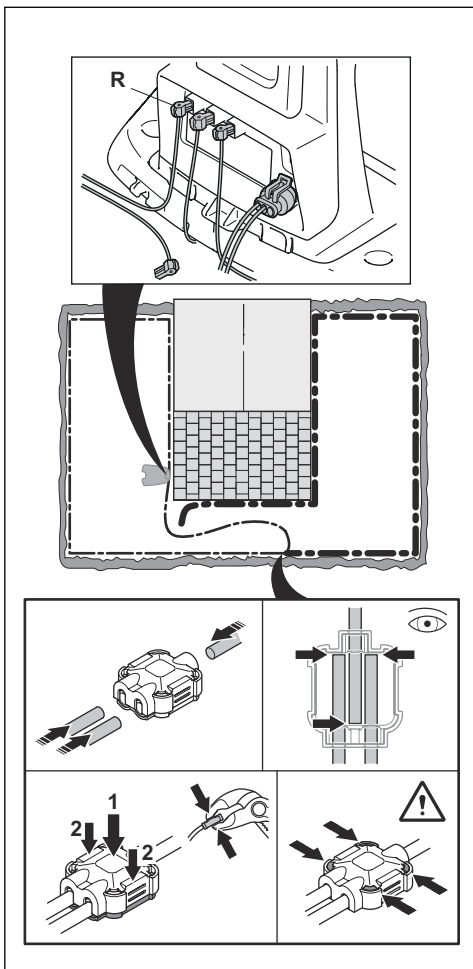

Jeśli kontrolka zacznie świecić na zielono (lub migać na żółto), wówczas przerwanie znajduje się gdzieś na odcinku pomiędzy odłączonym końcem a miejscem podłączenia nowego przewodu (gruba czarna linia poniżej). W takim przypadku podłączyć nowy przewód bliżej odłączonego końca (w przybliżeniu na środku podejrzanego, teraz krótszego odcinka) i ponownie sprawdzić, czy kontrolka świeci na zielono (lub żółto).

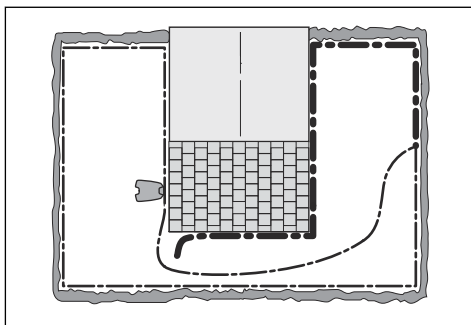

Kontynuować do momentu, kiedy pozostanie tylko bardzo krótki odcinek, który powoduje przełączanie między zielonym (lub żółtym) światłem i niebieskim migającym światłem. Następnie postępować zgodnie z instrukcją w kroku 5 poniżej.

4. Jeśli kontrolka nadal miga na niebiesko w kroku 3 powyżej: Umieścić L i GUIDE z powrotem w oryginalnych położeniach. Następnie zamienić R i GUIDE. Jeśli kontrolka teraz świeci zielonym ciągłym światłem, odłączyć L i podłączyć nowy przewód pętli ograniczającej do L. Podłączyć drugi koniec tego nowego przewodu na środku podejranej sekcji przewodu. Postępować w ten sam sposób jak w punktach 3a) i 3b) powyżej.
5. Po odnalezieniu przerwy wymienić uszkodzony odcinek na nowy. Zawsze stosować oryginalne złączki.

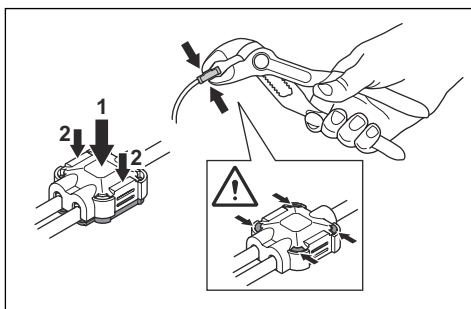

## 8 Transport, przechowywanie i utylizacja

### 8.1 Transport

Dołączone akumulatory litowo-jonowe są zgodne z przepisami dotyczącymi towarów niebezpiecznych.

- Przestrzegać wszystkich przepisów krajowych, które mają zastosowanie.
- Należy przestrzegać specjalnych zaleceń podanych na opakowaniu i etykietach dotyczących transportu komercyjnego, w tym także usług transportowych świadczonych przez strony trzecie i spedytorów.

### 8.2 Odstawianie urządzenia do przechowywania

- Naładować całkowicie produkt. Więcej informacji znajduje się w *Ładowanie akumulatora na stronie 28*.
- Wyłączyć urządzenie. Więcej informacji znajduje się w *Wyłączanie urządzenia na stronie 28*.
- Wyczyścić urządzenie. Więcej informacji znajduje się w *Czyszczenie urządzenia na stronie 31*.
- Produkt przechowywać w suchym i nienarażonym na przymrozki miejscu.
- Urządzenie należy ustawić tak, aby wszystkie koła opierały się na poziomym podłożu, lub zawiesić je na ścianie na haku do przechowywania. Więcej informacji znajduje się w *Montaż haka do przechowywania na ścianie na stronie 45*.
- Jeśli stacja ładująca znajduje się w pomieszczeniu, odłącz zasilanie i wszystkie złącza od stacji ładującej. Włożyć końcówkę przewodu każdego złącza do skrzyni chroniącej złącze.

**Uwaga:** Jeśli stacja ładująca znajduje się na zewnątrz, nie odłączaj zasilania ani złączy.

- Aby uzyskać informacje na temat akcesoriów do przechowywania produktu, należy skontaktować się z serwisem Husqvarna.

#### 8.2.1 Montaż haka do przechowywania na ścianie

- Zamontować hak do przechowywania wewnątrz pomieszczenia.
- Nie wystawiać haka do przechowywania na działanie promieni słonecznych.
- Zamontować hak do przechowywania na ścianie wykonanej z płyty gipsowo-kartonowej, drewna lub betonu.



**UWAGA:** Należy upewnić się, że ściana wytrzyma obciążenie co najmniej 30 kg.

- Wyjąć szablon wiercenia z opakowania produktu, aby użyć go do zamontowania haka do przechowywania na ścianie.
- Zamontować hak do przechowywania na ścianie za pomocą 3 śrub (A). W razie potrzeby użyć kołków rozporowych (B).

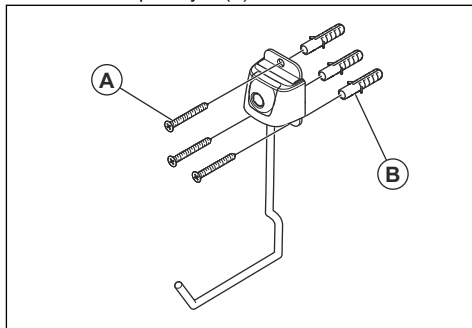

**UWAGA:** Upewnij się, że śruby są odpowiednie dla danego typu ściany.

- Aby uzyskać informacje na temat akcesoriów do przechowywania produktu, należy skontaktować się z warsztatem obsługi technicznej Husqvarna.

### 8.3 Utylizacja

Symbol ten oznacza, że produkt nie stanowi odpadu gospodarczego. Należy poddać go recyklingowi za pośrednictwem lokalnego systemu zbiórki sprzętu elektrycznego i elektronicznego. Pozwala to na prawidłowe zarządzanie urządzeniem, które osiągnęło koniec okresu eksploatacji. W celu uzyskania informacji należy skontaktować się z lokalnymi władzami, służbami zajmującymi się odpadami komunalnymi, dilerem lub sprzedawcą Husqvarna. Nieprawidłowa utylizacja może mieć negatywny wpływ na środowisko i zdrowie ludzi ze względu na potencjalną obecność substancji niebezpiecznych.



**Uwaga:** Symbol widoczny jest na urządzeniu lub opakowaniu produktu.

### 8.3.1 Wyjmowanie akumulatora



**OSTRZEŻENIE:** Stosować rękawice ochronne.



**UWAGA:** Nie dotykać płytek drukowanych.

1. Nacisnąć i przytrzymać przycisk **WŁ./WYŁ.** przez 3 sekundy, aby wyłączyć urządzenie.
2. Należy się upewnić, że produkt jest wyłączony. Gdy urządzenie jest wyłączone, kontrolka na przycisku **WŁ./WYŁ.** jest wyłączona. Więcej informacji znajduje się w *Kontrolka LED na klawiaturze na stronie 10*.
3. Umieścić urządzenie tarczą tnącą zwróconą do góry.
4. Wykręcić 10 śrub kluczem Torx 20.

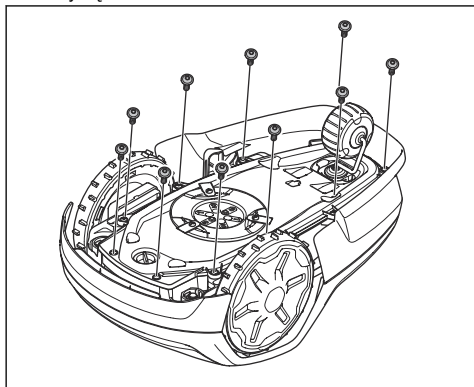

5. Ostrożnie podnieść dolną część podwozia i ustawić ją obok górnej części podwozia.



**UWAGA:** Należy zachować ostrożność, ponieważ przewód jest podłączony do płyty głównej.

6. Odlączyć przewód akumulatora od głównej płytki układu elektronicznego.

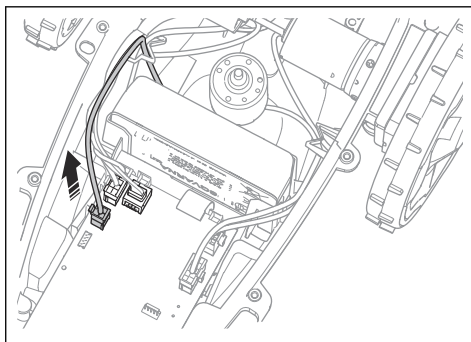

7. Za pomocą śrubokręta popchnąć zaciski po obu stronach akumulatora, aby go wyjąć.

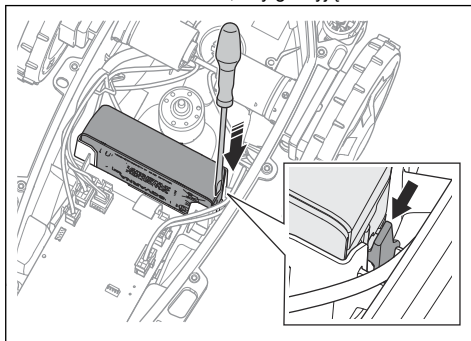

## 9 Dane techniczne

### 9.1 Dane techniczne

Wymiary	Automower® Aspire™ R4
Długość, cm / cale	55 / 21,7
Szerokość, cm / cale	33 / 13,0
Wysokość, cm / cale	22 / 8,7
Masa, kg / funty	5,9 / 13,0

Układ elektryczny	Automower® Aspire™ R4
Akumulator, litowo-jonowy, 18 V / 2,0 Ah. Nr kat.	590 21 42-04, 590 21 42-10, 590 21 42-11, 590 21 42-12
Akumulator, litowo-jonowy, 18,5 V / 2,0 Ah. Nr kat.	590 21 42-07, 590 21 42-08, 590 21 42-09
Zasilanie (28 V DC), V AC	100–240
Długość przewodu niskiego napięcia, m / stopy	5 / 16,4
Średnie zużycie energii przy maksymalnym wykorzystaniu urządzenia	3 kWh/miesiąc w obszarze pracy 400 m <sup>2</sup> obszaru roboczego
Natężenie prądu ładowania, A DC	1 / 1,3
Typ zasilacza <sup>10</sup>	ADP-28AW XX, ADP-28AR XX, ADP-40KR XX, ADP-40FW XX, FW7313/28/D/XX/Y/1.0/PI, FW7313/28/D/XX/Y/1.3, FW7313/28/D/XX/Y/1.3/PI
Średni czas koszenia, min	70
Średni czas ładowania, min	75 / 60

Antena przewodu ograniczającego	Automower® Aspire™ R4
Zakres częstotliwości roboczych, Hz	100–80000
Maksymalne pole magnetyczne <sup>11</sup> , dBuA/m	82
Maksymalna moc częstotliwości radiowych <sup>12</sup> , mW @60m	<25

<sup>10</sup> Wartości XX, YY mogą być dowolnymi znakami alfanumerycznymi lub pozostać puste dla celów marketingowych, bez różnic technicznych. „XX” określa wersję krajową, na przykład JP, a „Y” określa wersję produktu, na przykład V.

<sup>11</sup> Pomiar zgodny z normą EN 303 447.

<sup>12</sup> Maksymalna aktywna moc wyjściowa anten na paśmie częstotliwości roboczej urządzeń do komunikacji radiowej.

Dane dot. dźwięku <sup>13</sup>	Automower® Aspire™ R4
Poziom hałasu, słyszalny, dB(A)	59
Zmierzony poziom hałasu w dB (A)	58
Wahania emisji hałasu $K_{WA}$ , dB (A)	2
Poziom ciśnienia akustycznego w uchu operatora <sup>14</sup> , dB (A)	50

Koszenie	Automower® Aspire™ R4
Wydajność robocza, m <sup>2</sup> / akr +/- 20%	400 / 0,1
Układ tnący	3 noże przykręcone do tarczy tnącej
Prędkość obrotowa silnika noży, obr./min	2670
Pobór mocy podczas koszenia, W +/- 20%	20
Wysokość koszenia, cm / cale	2–4,5 / 0,8–1,8
Szerokość koszenia, cm / cale	16 / 6,3
Największe możliwe przejście, cm / cale	60 / 24
Maksymalne nachylenie obszaru koszenia, %	25
Maksymalne nachylenie dla przewodu ograniczającego, %	10
Maksymalna długość pętli ograniczającej, m / stopy	300 / 980
Maksymalna długość pętli doprowadzającej <sup>15</sup> , m/stopy	150 / 490

Kod IP	Automower® Aspire™ R4
Produkt	IPX5
Stacja ładująca	IPX5
Zasilacz	IPX4/IP44

Bluetooth®	Automower® Aspire™ R4
Zakres częstotliwości roboczych, MHz	2402–2480
Maksymalna przekazywana moc, dBm	9

Wi-Fi	Automower® Aspire™ R4
Obsługiwane zakresy częstotliwości <sup>16</sup>	Kanał 1–11 (2412–2462 MHz)
	Kanał 12–13 (2467–2484 MHz)
	Kanał 14
Zakres częstotliwości roboczych, MHz	2402–2480
Maksymalna przekazywana moc, dBm	20

<sup>13</sup> Określone zgodnie z dyrektywą 2006/42/WE i normą EN 50636-2-107. Z wyjątkiem poziomu hałasu mierzonego zgodnie z normą ISO 11094:1991.

<sup>14</sup> Wahania poziomu ciśnienia akustycznego  $K_{pA}$ , 2-4 dB (A)

<sup>15</sup> Pętla doprowadzająca jest pętlą, która składa się z przewodu doprowadzającego i części przewodu ograniczającego od połączenia z przewodem doprowadzającym do prawego złącza w stacji ładującej.

<sup>16</sup> Kanał 12–14 jest używany tylko w krajach, w których jest dostępny.

Husqvarna AB nie gwarantuje pełnej kompatybilności pomiędzy urządzeniem a innego typu systemami bezprzewodowymi takimi jak: zdalne sterowanie, nadajniki radiowe, zdalne ogrodzenia dla zwierząt lub inne.

Urządzenia są produkowane w Wielkiej Brytanii lub w Czechach. Należy zapoznać się z informacjami na tabliczce znamionowej. Patrz *Wstęp na stronie 7*.

## 9.2 Zarejestrowane znaki handlowe

Nazwa handlowa *Bluetooth®* i logo są zastrzeżonymi znakami towarowymi stanowiącymi własność *Bluetooth SIG, inc.*. Każde wykorzystanie takich znaków przez Husqvarna odbywa się w ramach umowy licencyjnej.

Logo Wi-Fi CERTIFIED™ jest zastrzeżonym znakiem towarowym firmy Wi-Fi Alliance®. Niniejsze urządzenie ma certyfikat Wi-Fi Alliance®.







# Husqvarna®

[www.husqvarna.com](http://www.husqvarna.com)

Oryginalne instrukcje



1147118-61



2026-03-24